



# PROCHE DE VOUS

2024 CATALOGUE GÉNÉRAL



**Think BIC**

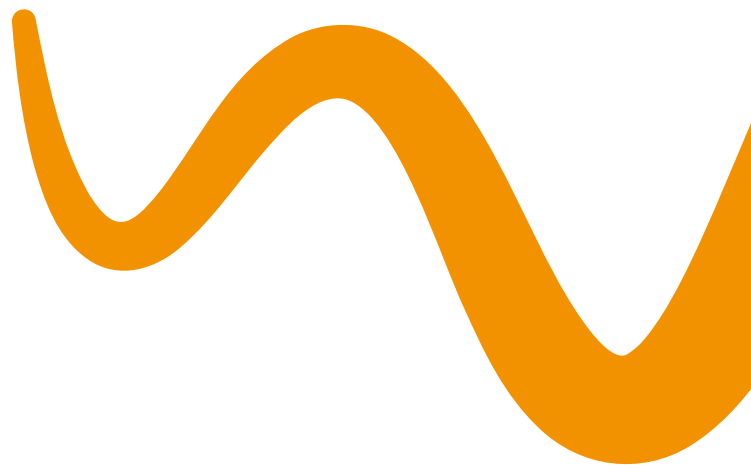

VOUS L'IMAGINEZ,  
NOUS LE  
RÉALISONS.



**THINK BIC**

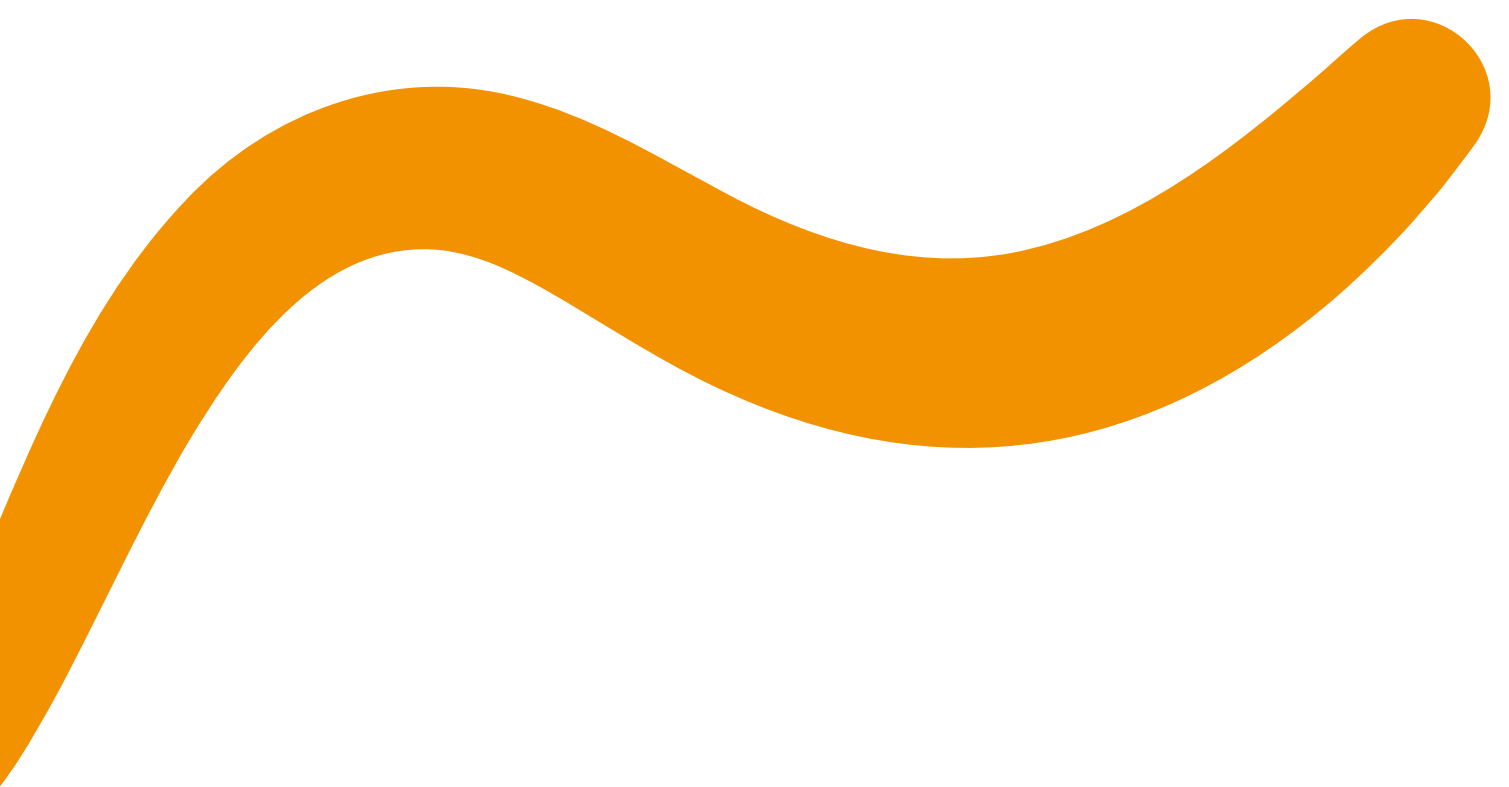

---

# PROCHE DE VOUS

---

Nous étions à vos côtés dès vos premiers pas dans ce monde. Dès que vos gribouillis sont devenus des mots jusqu'au moment où vous avez allumé vos bougies d'anniversaire, BIC a partagé votre vie en remplissant vos moments quotidiens de joie, de créativité et de durabilité. Au fur et à mesure que la vie avance, nous innovons pour rester votre fidèle compagnon, jour après jour.

Notre engagement en faveur de l'innovation ouvre la voie à chaque étape de la vie. Nous sommes constamment à la recherche de nouvelles façons de simplifier votre quotidien et de rendre votre vie plus gaie. La durabilité est notre héritage. Nous sommes engagés envers la protection de notre planète pour les générations futures tout en tenant compte de vos valeurs.

Cette philosophie est à la base de tout ce que nous entreprenons chez BIC Graphic. Nous avons tissé des liens solides avec toutes les personnes et entreprises auprès desquelles nous nous engageons. Nos équipes locales comprennent vos besoins uniques et conçoivent des produits de haute qualité, adaptés à vos besoins. Nous ne sommes pas une simple marque, nous sommes votre partenaire dévoué.

**Proche de vous** signifie que nous nous engageons à fournir une qualité et une durabilité adaptées à vos besoins grâce à nos solutions fabriquées en Europe, principalement en France et en Espagne. Notre production locale garantit aussi bien la proximité que l'accessibilité, favorisant ainsi un réseau interconnecté.

Continuons à construire ce partenariat solide dans lequel l'innovation, la simplicité emblématique et la durabilité prospèrent tout en reflétant votre singularité.



<b>BIC GRAPHIC</b>		<b>6</b>	
Nos valeurs	6	Actions durables	24
Notre héritage	8	Produits durables	30
Paris 2024	12	Responsabilité sociale d'entreprise	34
Fidèle compagnon	14	Nouveautés 2024	36
Iconique	16	Techniques d'impression	38
Innovant	18	Gamme britepix™ digital tout en couleur	40
Durabilité	20	Emballages BIC® Collection	42

## INSTRUMENTS D'ÉCRITURE BIC® **44**

<b>STYLOS À BILLE</b>			
BIC® Style	46	BIC® 4 Couleurs® Flags Collection	136
BIC® Round Stic®	50	BIC® 4 Couleurs® 3+1 <sup>HB</sup>	138
BIC® M10® Clic	56		
BIC® Media Clic	58	<b>STYLOS MÉTALLIQUES</b>	
BIC® Media Clic Grip	63	BIC® Metal Pro	140
BIC® Media Clic BGuard™ antibactérien	67	BIC® Cristal® Re'New™	145
BIC® Media Clic BGuard™ antimicrobial Ecolutions®	70		
BIC® Media Clic Biobased Ecolutions®	72	<b>ROLLERS ET GELS</b>	
BIC® Media Clic Biobased BGuard™ antibactérien	75	BIC® Grip Roller	150
BIC® Media Clic Shine	77	BIC® XS Finestyle	152
BIC® Media Clic Glacé	78	BIC® Intensity® Gel Clic	154
BIC® Clic Stic	80		
BIC® Clic Stic Stylus	84	<b>SURLIGNEURS ET MARQUEURS</b>	
BIC® Clic Stic Mini	84	BIC® Brite Liner® Grip	158
BIC® Super Clip	88	BIC® Velleda® White Board Marker Fine	160
BIC® Super Clip Advance	94	BIC® Velleda® White Board Marker Grip	161
BIC® Super Clip Glacé	98	BIC® Mark-It Permanent Marker	162
BIC® Super Clip Glacé Advance	98	BIC® Permanent Marker Ecolutions®	163
BIC® Super Clip Soft	100		
BIC® Super Clip Soft Advance	100	<b>PORTE-MINES</b>	
BIC® Super Clip Origin	102	BIC® Matic®	166
BIC® Wide Body™	104	BIC® Media Clic Porte-mines	168
BIC® 4 Couleurs®	112	BIC® Media Clic Grip Porte-mines	169
BIC® 4 Couleurs® Bicolor	114		
BIC® 4 Couleurs® Gradient	116	<b>CRAYONS</b>	
BIC® 4 Couleurs® Pastel	118	BIC® Evolution® Ecolutions®	174
BIC® 4 Couleurs® Fashion	120	Crayon graphite Sprout™	178
BIC® 4 Couleurs® Sun	122		
BIC® 4 Couleurs® Fine	124		
BIC® 4 Couleurs® Fluo	126		
BIC® 4 Couleurs® Shine	128		
BIC® 4 Couleurs® Glacé	130		
BIC® 4 Couleurs® Soft	132		
BIC® 4 Couleurs® Wood Style	134		

---

## **AUTRES INSTRUMENTS D'ÉCRITURE** **180**

### **STYLOS EN PLASTIQUE**

Basic Pen	182
Click Pen	184
Striped Grip Pen	186

### **STYLOS AVEC STYLET**

Stylo Sleek Stylus	188
--------------------	-----

---

## **CARNETS** **190**

### **ROCKETBOOK®**

Rocketbook® Core Executive A5	194
Rocketbook® Fusion Executive A5	196
Rocketbook® Core Mini A6	198

---

## **BRIQUETS BIC®/DJEEP® ET ÉTUIS BIC®** **200**

### **BRIQUETS**

Briquet BIC® J25	206
Briquet BIC® J23	210
Briquet BIC® J26	214
Briquet BIC® J38	218

BIC® Clip Étui	225
BIC® 3D Étui	226

### **AUTRES PRODUITS**

Cendrier de poche BIC®	228
------------------------	-----

### **ÉTUIS À BRIQUET**

BIC® Styl'it Luxury Étui	222
BIC® Aluminium Flat Étui	224

### **BRIQUETS DJEEP®**

Briquet DJEEP® D1	236
-------------------	-----

---

## **EMBALLAGES BIC®** **238**

Emballages BIC® Ecolutions®	240
Emballages BIC®	242

---

## **INFORMATIONS GÉNÉRALES** **246**

Commandez en toute simplicité !	248
Symboles et abréviations	250
Informations générales	252

Index des produits	253
Nuancier de couleurs	254

# NOS VALEURS

*Un partenariat durable qui reste solide grâce aux principes que nous partageons.*



## Certifications



CERTIFIÉS ISO  
ISO 9001 — ISO 14001



RECONNAISSANCE  
OR



SITE WEB  
NEUTRE EN CO<sub>2</sub>



AUDITÉS PAR  
COCA-COLA



ÉTIQUETTE  
IMPRIM'VERT



MEMBRES DU PACTE  
MONDIAL DE L'ONU



AUDITÉ PAR WCA



MEMBRES D'AMFORI  
ET AUDITÉS PAR BSCI



MEMBRES DE SEDEX  
ET AUDITÉS PAR SMETA



# Iconique et Innovant

Notre vocation constante à l'innovation se manifeste dans la mise en œuvre de nouvelles techniques de personnalisation des produits, dans le lancement de nouveaux produits plus durables d'une qualité toujours optimisée, et dans de nouvelles finitions spéciales et tendance pour les produits les plus emblématiques. Une marque reconnaissable dans le monde entier, une icône avant-gardiste pour son esprit novateur.



## Responsable

Notre marque est également une référence en termes de respect des normes de qualité et de sécurité les plus élevées, ainsi qu'en termes d'engagement social, environnemental et éthique.



## Proche de vous

Notre production locale, plus proche de vous, réduit l'empreinte carbone. Plus proches, nous pouvons aussi mieux anticiper vos besoins et vous proposer le maximum de possibilités de personnalisation de produits ainsi que des outils numériques pour les configurer vous-mêmes à votre convenance.

# TOUTE UNE VIE À VOS CÔTÉS



Découvrez notre histoire au fil des ans, au cours de laquelle notre empreinte européenne a façonné notre histoire. Découvrez comment la tradition et l'innovation ont uni leurs forces pour créer des produits qui vous ont accompagné tout au long de votre vie.

## 1950s

### 1950

La marque BIC® est née. Lancement de BIC® Cristal® en France.



### 1951

Première exportation vers la Belgique.

### 1952

Premières campagnes publicitaires de Raymond Savignac, présentées lors du Tour de France.

À chaque entreprise son BIC ! Les stylos BIC® s'adaptent à tous les goûts et se muent en outils promotionnels. Cicontre, une publicité pour le lancement de l'activité Produits Promotionnels en France dans les années 1970.

### 1954

Implantation en Italie. Ouverture d'une unité de fabrication sous licence en Espagne pour couvrir la péninsule ibérique.

### 1955

Premiers pas en Suisse, ainsi que sur les marchés néerlandais, allemand et autrichien.

### 1956

Création de BIC-Lugano, une société de distribution pour la Suisse, et premiers pas aux Pays-Bas et en Autriche.

### 1957

Acquisition du groupe britannique Biro Swan, qui ouvre à BIC® les marchés de la zone sterling.

### 1959

BIC® fait son entrée sur les marchés nordiques : Suède, Norvège, Finlande et Danemark.

## 1960s

### 1967

BIC® devient le sponsor d'une équipe européenne de cyclisme et l'Espagnol Luis Ocaña remporte le Tour de France.

## NOUVELLE BILLE



Le « bonhomme BIC® », publicité pour la campagne « Nouvelle bille » signée Raymond Savignac, 1961.

## 1970s

### 1970

La phrase publicitaire « BIC Naranja y BIC Cristal » fait une entrée fracassante dans la culture populaire espagnole.

### 1972

Entrée de la Société BIC® à la Bourse de Paris.

### 1976

Lancement du slogan « Si c'est BIC®, c'est bon » pour les briquets BIC® sur le marché belge.



**Ce sont des gens de goût...  
...puisque ce sont vos clients !**

Adressez-leur un ambassadeur digne de votre firme, un cadeau de marque connue, dont le renom viendra s'ajouter au vôtre.

Pour une clientèle nombreuse et variée le BIC-Cristal ou le BIC-Opaque.

Pour une clientèle aux goûts classiques le BIC-Foche M.3, ou le BIC-Foche M.4.

Pour une clientèle jeune et dynamique le BIC-Amortisseur ou le BIC-Clic.

Pour ceux qui "ont la signature", le Super-BIC, le plus racé des stylos à bille.

**BIC**

---

## 1978

---

« 7 rasoirs BIC®, 4 francs. Il n'y a pas de petites économies », déclare Raymond Poulidor dans une publicité humoristique destinée au marché français.

---

## 1990s

---

---

### 1991

---

« La machine à écrire », publicité pour le marché belge.

---

## 1995

---

Développement de l'activité d'impression publicitaire de BIC Graphic en Europe, centralisant toutes ses opérations de personnalisation d'instruments d'écriture et de briquets à Tarragone, en Espagne. Consolidation du marché de l'Europe centrale et orientale.



---

## 1997

---

BIC® fait son entrée en Formule 1 en sponsorisant Alain Prost.

---

BIC® lance une campagne en Grèce avec des photos d'Oliviero Toscani.

---

## 2010s

---

---

### 2011

---

Partenariat en Europe avec Terracycle pour la collecte d'instruments d'écriture usagés.



---

## 2020s

---

---

### 2020

---

Acquisition de Rocketbook®, une marque de carnets intelligents réutilisables. Acquisition de DJEEP®, une marque française de briquets.

---



« Elle court, elle court la pointe BIC », Savignac, 1952



## BALL POINT PENS

GUARANTEED TO WRITE FIRST TIME - EVERY TIME!

*No Skip*



*No Smear*



*No Clog*



*Less Cost*



**WORLD'S  
LARGEST  
PEN  
MANUFACTURER!**

Form S-463

Publicité américaine pour  
les produits BIC®, au début  
des années 1960.



Nous avons toujours été à vos côtés lors de grands événements, nous sommes donc ravis d'avoir été choisis par Paris 2024 pour créer une gamme de produits sous licence officielle. Neuf modèles exclusifs du stylo à bille BIC® 4 Couleurs® sont maintenant disponibles dans les magasins.



PRODUIT  
OFFICIEL  
SOUS  
LICENCE



# LÀ OÙ L'HISTOIRE S'ÉCRIT

---



# TOUJOURS À VOS CÔTÉS

---

**92 %**

De produits fabriqués dans les  
propres usines du Groupe BIC®

---

**24**

Usines sur 4 continents

---

**15 898**

Employés dans le monde entier

---

**100 %**

Des instruments d'écriture  
imprimés chez BIC Graphic  
Europe, à Tarragone, en Espagne

---

**29 M**

De produits BIC® sont choisis  
chaque jour dans le monde

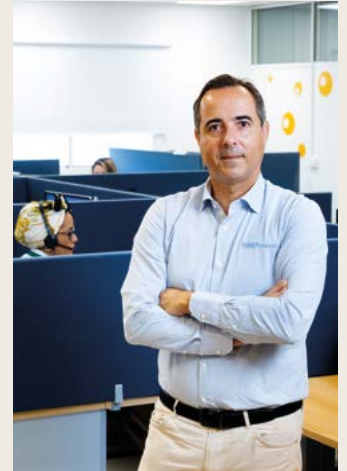

Considérez-nous comme votre compagnon fiable du quotidien. Découvrez comment nos produits inspirent confiance et fiabilité, avec le soutien de notre équipe locale de vente et de service à la clientèle. De la capture de vos pensées à la concrétisation de vos projets, nous avons été là pour vous à chaque moment important.



# NOUS AVONS ÉTÉ ENSEMBLE TOUTE NOTRE VIE

---

Nous avons été là, avec vous et avec tant d'autres personnes dans le monde. Nos produits sont connus partout, certainement grâce à notre engagement en faveur de l'innovation et au lancement de produits spéciaux et de finitions pour nos produits les plus emblématiques. Toute une vie ensemble, et il nous en reste encore beaucoup à vivre.



## MoMA

2001 — LE BIC® CRISTAL®  
EST EXPOSÉ AU MUSÉE  
D'ART MODERNE (MOMA)  
DE NEW YORK.

---

 **Centre  
Pompidou**

2006 — LE BIC ENTRE DANS  
LA COLLECTION DU MUSÉE  
NATIONAL D'ART MODERNE  
DE PARIS.

---



1973

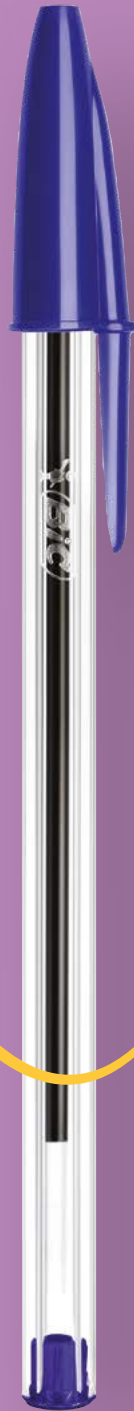

1950

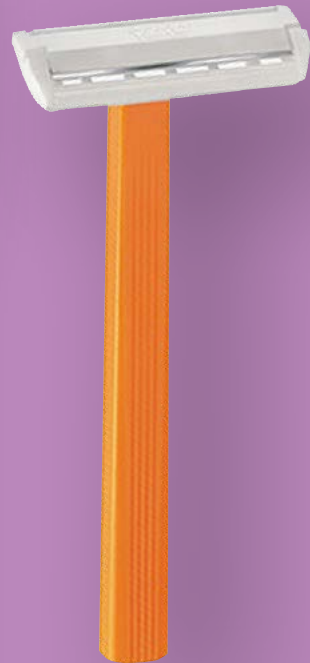

1975

# LA RÉVOLUTION DE L'ÉCO- CONCEPTION





Bienvenue dans une nouvelle ère, où l'éco-conception est à la pointe de l'innovation. Permettez-nous de vous présenter le développement de technologies de production durables qui aident à réduire l'empreinte carbone, des solutions pour créer des produits durables et des caractéristiques fonctionnelles qui contribuent à l'excellence du design. Vous êtes prêt à nous accompagner ?

**Une nouvelle ère est entre vos mains**

C'est un stylo à bille, mais c'est aussi le symbole d'une nouvelle ère : le stylo à bille BIC® Super Clip Origin biosourcé ! Notre dernier BIC® Super Clip est fabriqué à partir de matériaux biosourcés composés d'ingrédients naturels, sans aucune source de pétrole ou de combustibles fossiles.\*

# PIONNIER DU DÉVELOPPEMENT DURABLE POUR UN MEILLEUR AVENIR



Bien que cela puisse sembler exagéré, nous avons commencé à travailler depuis des décennies, bien avant que cela ne devienne une tendance. Nous nous efforçons notamment d'encourager l'innovation en matière de produits, comme les matériaux d'origine biologique utilisés dans notre gamme Origin ou les matériaux recyclés de la gamme Ecolutions®, d'agir contre le changement climatique et de préserver l'environnement.

Nous pouvons donc affirmer en toute confiance que nous sommes tournés vers la durabilité, marquant le début de notre engagement en faveur d'un avenir meilleur.

**Et nous pouvons nous efforcer d'atteindre cet objectif ensemble.**

**Vous êtes avec nous ?**



**ORIGIN**  
**BIOBASED**

BIOBASED

# DURABILITÉ COMMENCE PAR LA LETTRE R



C'est pourquoi notre engagement pour la planète est défini dans un plan d'action basé sur les 9 R de l'économie circulaire. Chacun d'entre eux, en synergie avec les autres, a une grande valeur environnementale et prolonge la durée de vie des produits et crée de la valeur ajoutée.

# 9Rs

# Quand l'expression « s'engager pour la planète » est bien plus que QUELQUES MOTS.



# ENCOURAGER LE CHANGEMENT



C'est par l'action que nous obtenons un réel impact. Notre initiative de développement durable, « Écrire l'avenir ensemble », incarne cet engagement. Le plan s'étend jusqu'en 2025 et nous mesurons continuellement ses objectifs.

**Vous voulez en savoir plus sur notre plan ?  
Voici ses 5 lignes d'action :**

## **1 PROMOUVOIR L'INNOVATION DURABLE**

Le guide qui accompagne nos étapes dans le développement de nouveautés tant dans nos produits que dans nos processus.

---

## **2 AGIR CONTRE LE RÉCHAUFFEMENT CLIMATIQUE**

Une électricité provenant à 100 % de sources renouvelables afin de réduire les émissions de gaz à effet de serre, la transformation de l'utilisation des plastiques, l'adhésion au Pacte mondial des Nations Unies, le renouvellement de l'engagement pour le climat et l'alignement sur la TCFD, groupe de travail créé à la demande des dirigeants du G20.

---

## **3 S'ENGAGER POUR LA SÉCURITÉ AU TRAVAIL**

Notre engagement en faveur de la sécurité s'étend à toutes les facettes de nos activités, garantissant le bien-être des membres de notre équipe et des communautés que nous servons.

---

## **4 IMPLIQUER LES FOURNISSEURS DE MANIÈRE PROACTIVE**

Nous recherchons de manière proactive des partenariats et des collaborations avec des fournisseurs qui s'alignent sur nos principes fondamentaux et nos valeurs. Nous visons à travailler main dans la main avec les fournisseurs, en avançant collectivement vers un avenir plus responsable et plus impactant.

---

## **5 TRAVAILLER POUR UNE VIE MEILLEURE GRÂCE À L'ÉDUCATION**

Plus de 187 millions d'enfants ont bénéficié d'actions directes telles que l'apport de fournitures scolaires, l'organisation d'ateliers dans les écoles, le développement d'outils pédagogiques pour les enseignants ou un soutien financier.

---



# ÉCONOMIE CIRCULAIRE MODÈLE DE BRIQUET

Nous avons passé plus de sept ans à développer la technologie qui nous permet de séparer chaque partie d'un briquet usagé et de le recycler.

Aujourd'hui, BIC est le pionnier d'un modèle d'économie circulaire dans l'industrie du briquet

**BIC® LIGHTERS**

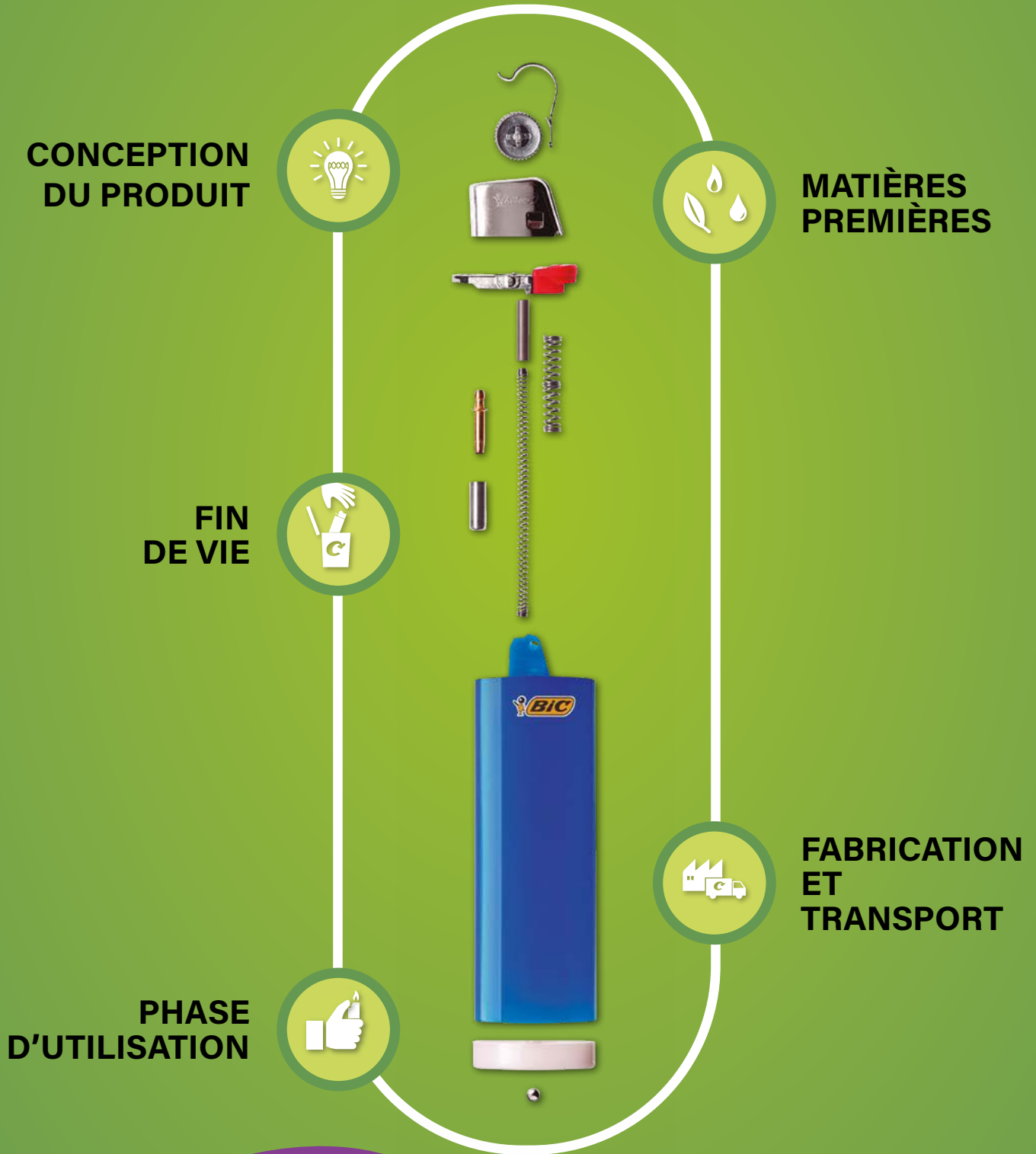



**Service de recharge sur demande**



**BIC® SUPER CLIP ADVANCE**



**BIC® 4 COULEURS®**

# SERVICE DE RECHARGE POUR VOTRE STYLO

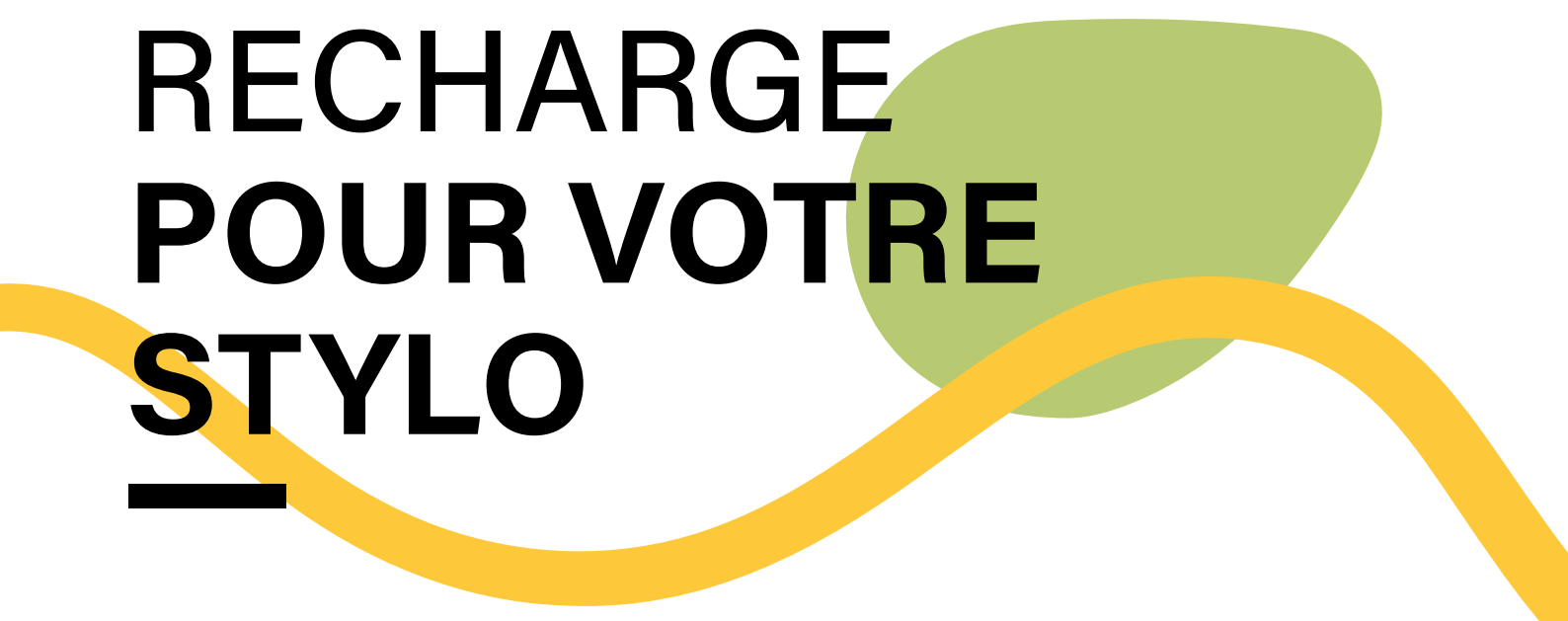

Pensez à la sensation agréable de tenir le stylo qui vous plaît le plus.

Vous l'utilisez tellement qu'il finit par manquer d'encre. Vous pouvez désormais prolonger la durée de vie de votre BIC® 4 Couleurs® ou même de votre BIC® Super Clip Advance grâce à notre service de recharge. Si l'on y réfléchit bien, cette solution durable reflète notre façon de penser.

# Commençons à la source

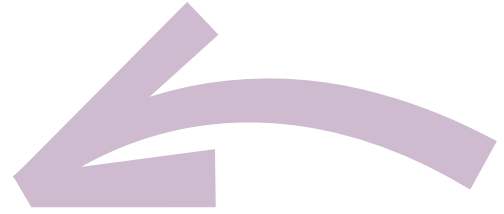

Lorsqu'il s'agit de relever le défi de la durabilité, l'un des points les plus importants à prendre en considération est la source des matériaux utilisés dans nos produits. Certains d'entre eux vous surprendront peut-être, mais lorsque vous vous engagez à atteindre un objectif, vous devez sortir des sentiers battus lorsqu'il s'agit d'innover.

Les voici :

- Fabriqué à partir de déchets de barquettes de fruits et légumes

- Fabriqué à partir de déchets pharmaceutiques  
- Fabriqué à partir de déchets de pièces automobiles en plastique

Notre gamme Ecolutions® est fabriquée à partir de matériaux durables

- Matériaux recyclés et recyclables
- Matériaux biosourcés
- Papier issu de forêts durables (FSC)
- Emballage en papier recyclé



Fabriqué à partir de matériaux biosourcés.

**BIC® SUPER CLIP  
ORIGIN**



Fabriqué à partir de déchets de plateaux de fruits et légumes

**BIC® WIDE BODY™  
ECOLUTIONS®**

**BIC® CLIC STIC  
ECOLUTIONS®**

**BIC® ROUND STIC®  
ECOLUTIONS®**





Fabriqué à partir de déchets de pièces automobiles

**BIC® MEDIA CLIC  
GRIP ECOLUTIONS®**



**BIC® MEDIA CLIC  
ECOLUTIONS®**



**BIC® SUPER CLIP  
ECOLUTIONS®**



Fabriqué à partir de sucre de canne

**BIC® MEDIA CLIC  
BIOBASED  
ECOLUTIONS®**



Carton FSC et recyclable

**CRAYON GRAPHITE  
SPROUT™**



Fabriqué à partir de réfrigérateurs et de pots de yaourt

**BIC® EVOLUTION®  
ECOLUTIONS®**

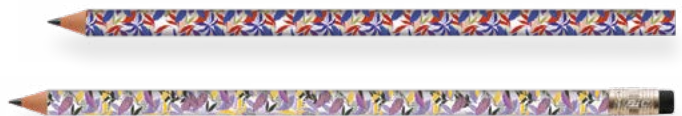

Fabriqué à partir de déchets pharmaceutiques.

**BIC® PERMANENT  
MARKER  
ECOLUTIONS®**



**BIC® MATIC®  
ECOLUTIONS®**



 ROCKETBOOK

*Save Your  
Notes.  
Save the  
Planet*



# ENCOURAGER LE CHANGEMENT

Dans chaque école, bureau et maison, nous contribuons à réduire l'empreinte écologique, du début à la fin.



Une personne consomme en moyenne 10 000 feuilles de papier par an



1 travailleur consomme l'équivalent à 1.2 arbre par an.



Le papier représente 70 % des déchets de bureau et 16 % des déchets solides mis en décharge



4 milliards d'arbres sont coupés chaque année pour fabriquer du papier



Notre processus de fabrication réutilise 40 % des eaux usées provenant de la fabrication des pages.

Le carnet réutilisable est plus écodurable que le carnet traditionnel, permettant de réduire considérablement le gaspillage de papier, la consommation d'eau et l'empreinte écologique.



Les Rocketbook® sont des produits recyclables PET et PEHD

01



**Corporate  
Foundation**  
*We Give to Create*

02



# LES ACTES AVANT LES MOTS



---

La RSE joue un rôle central dans notre plan de développement durable. La Corporate Foundation BIC a été créée en 2016 pour soutenir les initiatives éducatives dans le monde, principalement selon trois axes : l'octroi de subventions et de dons de produits, le bénévolat dans nos communautés et la formation de partenariats mondiaux.

## **Et vous savez quoi ?**

L'une des initiatives les plus pertinentes de ces dernières années est la BIC Global Education Week, au cours de laquelle, chaque année pendant une semaine, les membres de l'équipe travaillent activement à l'amélioration des conditions d'apprentissage dans le monde par le biais d'activités bénévoles spécifiques.

**BIC® 4 Couleurs® Gradient**  
Un look total d'été



# Un stylo adapté à chacune de vos facettes

Voici le BIC® 4 Couleurs® encore plus polyvalent.  
Qui répond à vos besoins et s'adapte à toutes vos facettes.



**BIC® 4 Couleurs® Bicolor**  
Un look métallique avec une touche artistique



**BIC® 4 Couleurs® Pastel**  
Des couleurs vintages, tout un rêve  
*\* Disponible à partir d'avril 2024*

## NOUVEAU!

Le nouveau clip et le bouton-poussoir de notre iconique stylo BIC® 4 Couleurs® nous permettent de réduire le poids de la partie supérieure du produit de **13,1 %**, ce qui représente un total de **44 tonnes** de plastique et de colorants en moins par an. **Parce que de petits changements peuvent faire une grande différence.**

*Le nouveau et l'ancien clip coexisteront de juin 2023 à juin 2024. Au sein d'une même commande, le clip sera toujours du même type.*



**Nouvelle zone d'impression pour toutes les parties supérieures blanches des BIC® 4 Couleurs®**

# Nos techniques d'impression

Notre processus de personnalisation des produits est soumis à des contrôles de qualité stricts, est conforme à toutes les réglementations de l'UE et passe 5 tests de qualité différents :

- Test d'adhésion
- Test de résistance aux rayures (ISO 12137:11)
- Test d'abrasion
- Test de résistance
- Test d'exposition à la transpiration par simulation

## TESTS DE CONTRÔLE QUALITÉ

Chaque commande de produits imprimés passe 4 contrôles qualité distincts :

- Contrôle de l'apparence cosmétique
- Contrôle de la couleur imprimée
- Contrôle de l'adhérence de l'impression
- Résistance à la détérioration



### Screen printing

Une technique parfaite pour créer des impressions de qualité et des correspondances de couleurs.

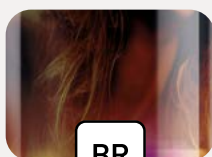

### Brilliant

Choisissez la finition brillante pour un effet final éblouissant.



### Matt

La finition mate permet d'ajouter une touche d'élégance à votre design.



### Metallic

Créez de superbes effets ! Effets métalliques sur les textes, les images et le fond.



### Holographic

Démarquez-vous de la concurrence ! Jouez avec les reflets dorés ou argentés dans votre design.



### Puffy

Personnalisation mise en évidence qui donne un effet de relief à votre logo.



Avec comme  
garantie nos  
plus de 50 ans  
d'expérience !

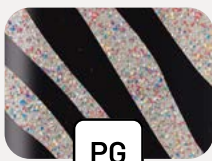

PG

### Puffy Glitter

Embellissez vos designs avec l'effet scintillant des paillettes. Voyez et sentez sa texture pailletée et colorée.



BP

### BritePix™ Digital

La solution pour une communication tout en couleur. Maintenant sur des corps en couleur !



LE

### Laser

La gravure au laser vous permettra de donner un effet élégant à vos communications. Utilisez-la et obtenez une impression durable.



BP

### BritePix™ Texture

BritePix™ Texture apporte une nouvelle touche haut de gamme au concept britePix™. Désormais, vous pouvez non seulement voir tout en couleur, mais aussi le toucher !



UV

### UV

Faites ressortir votre marque avec une finition très brillante ! Associez une finition mate et une finition brillante pour souligner les contrastes.



BP

### BritePix™ Personalisation

BritePix™ personalisation. Personnalisez chaque unité dans une seule et même commande britePix™.

**britepix™**

**BIC GRAPHIC EUROPE  
LES PIONNIERS EN IMPRESSION NUMÉRIQUE**



BIC® Evolution® Ecolutions®



BIC® Super Clip Advance



BIC® Round Stic®



BIC® Clic Stic Stylus



BIC® Wide Body™



BIC® 4 Couleurs®



BIC® Media Clic



BIC® XS Finestyle

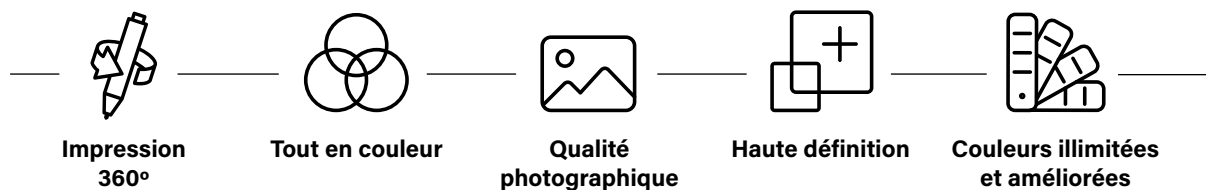

# Votre solution la plus Colorée



## **BritePix™ DIGITAL**

La solution pour une communication tout en couleur avec une excellence photographique, une technique d'impression durable, pour que votre logo reste gravé dans les mémoires. Maintenant sur des corps en couleur !



## **BritePix™ TEXTURE**

BritePix™ Texture apporte une nouvelle touche haut de gamme au concept britePix™. Désormais, vous pouvez non seulement voir tout en couleur, mais aussi le toucher !



## **BritePix™ PERSONALISATION**

Personnalisez chaque unité dans une seule et même commande britePix™.



---

**BIC® COLLECTION**  
**BOX 1 UNITÉ**  
991212

---

**BIC® COLLECTION**  
**BOX 2 UNITÉS**  
991213

---

**BIC® COLLECTION**  
**BOX 3 UNITÉS**  
991214



# Un ensemble de produits BIC® dans des boîtes personnalisables

Vous pouvez aller encore plus loin dans la personnalisation avec notre emballage en carton FSC, personnalisable sur chaque face. Idéal pour proposer nos produits iconiques BIC® à travers une collection. Plus qu'un emballage, un excellent moyen d'optimiser vos ventes.

## EMBALLAGE SPÉCIAL POUR :

**BIC® 4 COULEURS®**  
**BIC® WIDE BODY™**  
**BIC® SUPER CLIP**  
**BIC® BRITE LINER® GRIP**  
**BIC® GRIP ROLLER**



Carton FSC  
et recyclable



Fabriqué en Europe

# Index

# 01

---

# INSTRUMENTS D'ÉCRITURE BIC®

## STYLOS

BIC® Style	46
BIC® Round Stic®	50
BIC® M10® Clic	56
BIC® Media Clic	58
BIC® Media Clic Grip	63
BIC® Media Clic BGuard™ antibactérien	67
BIC® Media Clic BGuard™ antimicrobial Ecolutions®	70
BIC® Media Clic Biobased Ecolutions®	72
BIC® Media Clic Biobased Bguard™ antibactérien	75
BIC® Media Clic Shine	77
BIC® Media Clic Glacé	78
BIC® Clic Stic	80
BIC® Clic Stic Stylus	84
BIC® Clic Stic Mini	84
BIC® Super Clip	88
BIC® Super Clip Advance	94
BIC® Super Clip Glacé	98
BIC® Super Clip Glacé Advance	98
BIC® Super Clip Soft	100
BIC® Super Clip Soft Advance	100
BIC® Super Clip Origin	102
BIC® Wide Body™	104
BIC® 4 Couleurs®	112
BIC® 4 Couleurs® Bicolor	114
BIC® 4 Couleurs® Gradient	116
BIC® 4 Couleurs® Pastel	118
BIC® 4 Couleurs® Fashion	120
BIC® 4 Couleurs® Sun	122
BIC® 4 Couleurs® Fine	124
BIC® 4 Couleurs® Fluo	126
BIC® 4 Couleurs® Shine	128
BIC® 4 Couleurs® Glacé	130
BIC® 4 Couleurs® Soft	132
BIC® 4 Couleurs® Wood Style	134
BIC® 4 Couleurs® Flags Collection	136
BIC® 4 Couleurs® 3+1 <sup>HB</sup>	138

## STYLOS EN MÉTAL

BIC® Metal Pro	140
BIC® Cristal® Re'New™	145

## ROLLERS ET GELS

BIC® Grip Roller	150
BIC® XS Finestyle	152
BIC® Intensity® Gel Clic	154

## SURLIGNEURS ET MARQUEURS

BIC® Brite Liner® Grip	158
BIC® Velleda® White Board Marker Fine	160
BIC® Velleda® White Board Marker Grip	161
BIC® Mark-It Permanent Marker	162
BIC® Permanent Marker Ecolutions®	163

## PORTE-MINES

BIC® Matic®	166
BIC® Media Clic Porte-mines	168
BIC® Media Clic Grip Porte-mines	169

## CRAYONS

BIC® Evolution® Ecolutions®	174
Sprout™ Crayon Graphite	178

BIC® STYLE

**Facilement  
reconnaisable dans le  
monde entier grâce à son  
capuchon emblématique.**

Le BIC® Style offre un  
excellent rapport qualité-prix.



**BIC® STYLE**

1610 Opaque

Couleur d'encre



01/01

01/03

01/04

01/02

02/02

04

10

●  
Disponible avec  
encre noire  
uniquement

●  
Disponible avec  
encre bleue  
uniquement

●  
Disponible avec  
encre noire  
uniquement



LE PROGRAMME UBICITY™  
PERMET DE RECYCLER LES  
INSTRUMENTS D'ÉCRITURE BIC



100 % DE L'ÉLECTRICITÉ  
PROVIENT DE SOURCES  
RENOUVELABLES

**MODES  
D'ÉCRITURE**



**TECHNIQUES  
D'IMPRESSION**



Consultez la page 250 pour une explication détaillée des icônes.

**BIC® STYLE**  
1610 Transparent  
Couleur d'encre



92

87

88

89

8H

93

100%

Personnalisation

**BIC® STYLE**

1610 Opaque

A SP: max. 1 col.

**BIC® STYLE**

1610 Transparent

B SP: max. 1 col.

Commande minimale 500u.

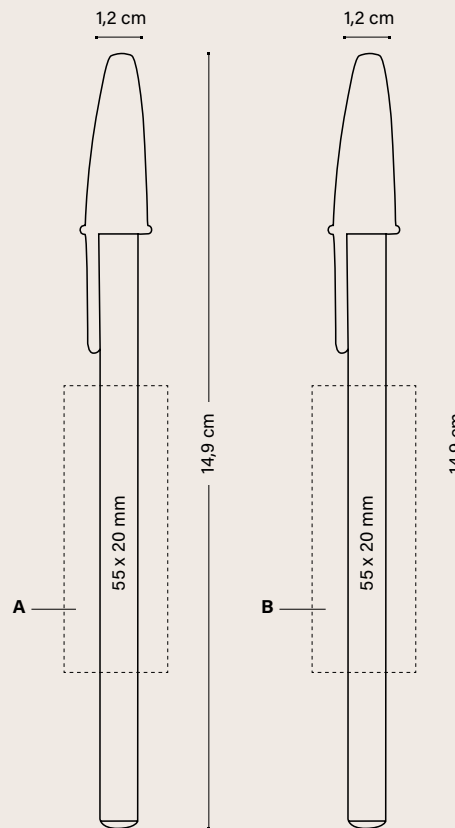

	Prix (€)			
<b>BIC® STYLE</b>	500-999	1000-2499	2500-4999	5000
1610				
<b>SP</b>	0,48	0,43	0,41	0,39

**EMBALLAGE SPÉCIAL EN OPTION**



PLASTIC  
POUCH

+ INFO PAGES 240 À 245

**EMBALLAGE EXTERNE**



500 ± 3,5 KG



FABRIQUÉ ET  
IMPRIMÉ DANS  
LES USINES BIC



RESPECTANT  
LES NORMES



ISO  
certified



IMPRIM'VERT®



LE PROGRAMME UBICITY™  
PERMET DE RECYCLER LES  
INSTRUMENTS D'ÉCRITURE BIC



100 % DE L'ÉLECTRICITÉ  
PROVIENT DE SOURCES  
RENOUVELABLES

**MODES  
D'ÉCRITURE**



STYLO M  
Ø 1 MM

**TECHNIQUES  
D'IMPRESSION**



SP  
SÉRIGRAPHIE

**BIC® ROUND STIC®**

**L'iconique BIC® Round Stic® offre  
un style indémodable  
et une très grande qualité.**

Son design classique est facile  
à identifier et il est synonyme  
de fiabilité à long terme.





*l'icône BIC® Boy et  
le logo BIC® en relief !*

## BIC® ROUND STIC®

1010 Opaque

Couleur d'encre



*Encre rouge disponible sur demande*



12



05



07



18



02



03



100%

**impression  
360°**

*Disponible en  
corps blanc*



**MIX &  
MATCH**



COULEURS  
PERSONNALISÉES



FABRIQUÉ ET  
IMPRIMÉ DANS  
LES USINES BIC



FABRIQUÉ EN  
ESPAGNE



RESPECTANT  
LES NORMES



ISO  
certified



IMPRIM'VERT®



LE PROGRAMME UBICITY™  
PERMET DE RECYCLER LES  
INSTRUMENTS D'ÉCRITURE BIC



100 % DE L'ÉLECTRICITÉ  
PROVIENT DE SOURCES  
RENOUVELABLES

**MODES  
D'ÉCRITURE**



STYLO M  
Ø 1 MM

**TECHNIQUES  
D'IMPRESSION**



SÉRIGRAPHIE



DIGITAL

---

**BIC® ROUND STIC®**

1010 Givré

Couleur d'encre



*Encre rouge disponible sur demande*



Version ECO.  
Comme Standard aux mêmes prix !

**ecolutions®**



FABRIQUÉ À PARTIR DE 94%  
DE MATÉRIEL RECYCLÉ\*

CAGEOTS  
DE FRUITS  
ET LÉGUMES



**MIX &  
MATCH**



COULEURS  
PERSONNALISÉES



FABRIQUÉ ET  
IMPRIMÉ DANS  
LES USINES BIC



FABRIQUÉ EN  
ESPAGNE



RESPECTANT  
LES NORMES



IMPRIM'VERT®

ecolutions®



CAGEOTS  
DE FRUITS  
ET LÉGUMES



LE PROGRAMME URBCILITY™  
PERMET DE RECYCLER LES  
INSTRUMENTS D'ÉCRITURE BIC



100 % DE L'ÉLECTRICITÉ  
PROVIENT DE SOURCES  
RENOUVELABLES

MODES  
D'ÉCRITURE



STYLO M  
Ø 1 MM

TECHNIQUES  
D'IMPRESSION



SÉRIGRAPHIE



DIGITAL

**BIC® ROUND STIC®**

1E10 Opaque

Couleur d'encre

● ● ●

Encre rouge disponible  
sur demande



1E/8E

1E/7E

1E/3E



impression  
360°

100%

1E/10E

**BIC® ROUND STIC®**

1E10 Givré

Couleur d'encre

● ● ●

Encre rouge disponible  
sur demande



2E/8E

2E/7E

2E/3E



100%

2E/10E

Disponible en  
corps blanc



\*Pourcentage calculé sur le poids total du produit cartouche exclue. En raison du contenu recyclé des matières premières avec lesquelles le produit est fabriqué, nous ne pouvons pas garantir que les couleurs qui apparaissent dans le catalogue, ni les couleurs personnalisées à la carte, aient toujours la même couleur et la même apparence.

## BIC® ROUND STIC®

1010 / **ecolutions®** 1E10 Opaque

1010 / **ecolutions®** 1E10 Givré

Commande minimale 500 u.  
Combinaison de couleurs standards

**ecolutions®**



CAGEOTS  
DE FRUITS  
ET LÉGUMES

Combinaison de  
couleurs standards\*

### Bouton

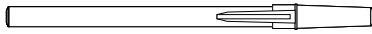

Opaque 01 12 10 03 05 20 04 07 18 02 Givré 69 63 71 66 68 67 40 8E 7E 10E 3E

### Capuchon

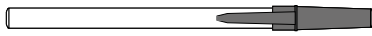

Opaque 01 12 10 03 05 20 07 18 02 Givré 69 63 71 66 68 67 40 8E 7E 10E 3E

### Section

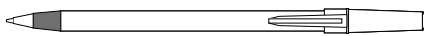

Opaque 01 12 10 03 05 20 04 07 18 02 Givré 69 63 71 66 68 67 40 8E 7E 10E 3E

### Corps



Opaque 01 12 03 05 07 18 02 Givré 69 63 71 66 68 67 40 1E 2E

Injection d'une couleur spéciale: ≥ 10.000 unités



Ajoutez la boucle mobius sur votre BAT sans frais additionnels. Merci de le préciser dans votre bon de commande (en bas à gauche par défaut)

\*En raison du contenu recyclé des matières premières avec lesquelles le produit est fabriqué, nous ne pouvons pas garantir que les couleurs qui apparaissent dans le catalogue, ni les couleurs personnalisées à la carte, aient toujours la même couleur et la même apparence.

Personnalisation

**BIC® ROUND STIC®**

1010

ecolutions® 1E10

A SP: max. 3 col.

B SP: max. 1 col.

C SP: max. 1 col.

D DG: Numérique

(uniquement disponible en corps blanc)

Commande minimale 500 u.

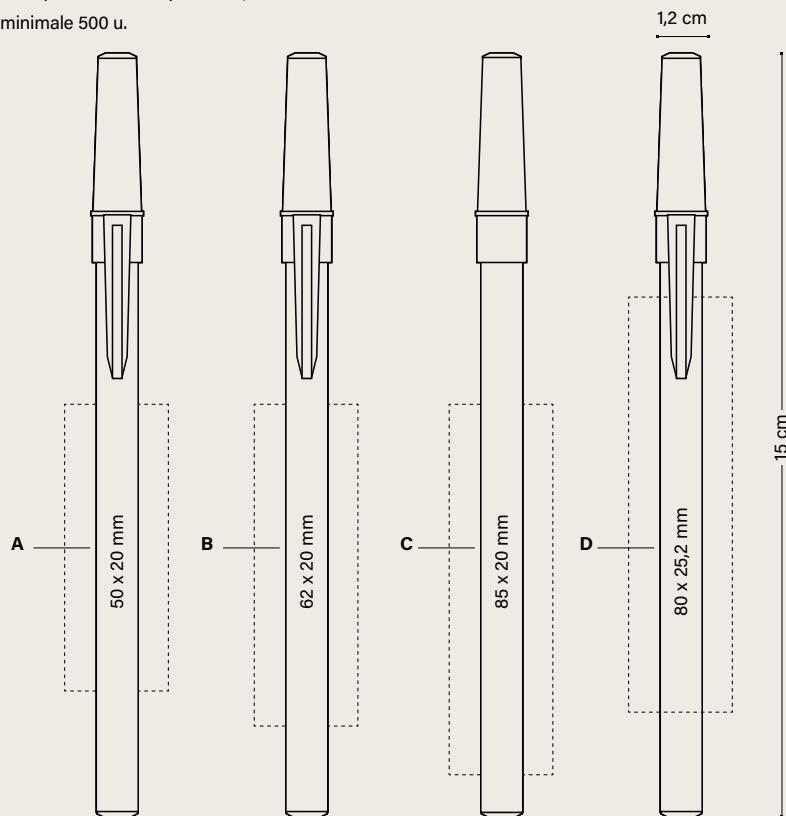

BIC® ROUND STIC®	500-999	1000-2499	2500-4999	Prix (€) 5000
1010 / ecolutions® 1E10				
SP	0,53	0,51	0,47	0,44
DG	0,77	0,73	0,67	0,63

**Frais d'impression supplémentaires par couleur et position**

SP	0,14	0,14	0,14	0,13
----	------	------	------	------

Les prix incluent une impression sur une position avec la technique indiquée.

**EMBALLAGE SPÉCIAL EN OPTION**



PLASTIC  
POUCH

+ INFO PAGES 240 À 245

**EMBALLAGE EXTERNE**



500 ± 2,5 KG

MIX &  
MATCH



COULEURS  
PERSONNALISÉES



FABRIQUÉ ET  
IMPRIMÉ DANS  
LES USINES BIC



FABRIQUÉ EN  
ESPAGNE



RESPECTANT  
LES NORMES



ISO  
certified



IMPRIM'VERT®

ecolutions®



CAGEOTS  
DE FRUITS  
ET LÉGUMES



LE PROGRAMME URICIVITY™  
PERMET DE RECYCLER LES  
INSTRUMENTS D'ÉCRITURE BIC



100 % DE L'ÉLECTRICITÉ  
PROVIENT DE SOURCES  
RENOUVELABLES

**MODES  
D'ÉCRITURE**



STYLO M  
Ø 1 MM

**TECHNIQUES  
D'IMPRESSION**



SÉRIGRAPHIE



DIGITAL

Consultez la page 250 pour une explication détaillée des icônes



*l'icône BIC® Boy et  
le logo BIC® en relief !*

## BIC® M10® CLIC

1590

Couleur d'encre



01

8G

10

14

59

04

02

3D

100%

●  
Disponible avec  
encre noire  
uniquement

Personnalisation

**BIC® M10® CLIC**  
1590

A SP: max. 2 col.

Commande minimale 500 u.

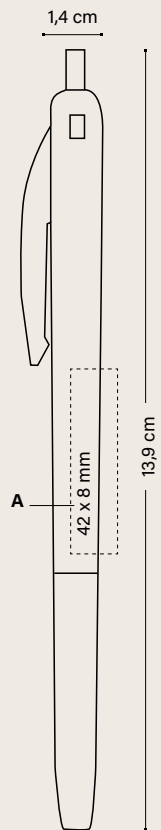

	Prix (€)			
<b>BIC® M10® CLIC</b>	500-999	1000-2499	2500-4999	5000
1590				
SP	0,60	0,58	0,54	0,50
<b>Frais d'impression supplémentaires par couleur et position</b>				
SP	0,14	0,14	0,14	0,13

Les prix incluent une couleur en sérigraphie sur une position.

**EMBALLAGE SPÉCIAL EN OPTION**



+ INFO PAGES 240 À 245

**EMBALLAGE EXTERNE**

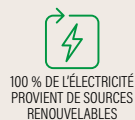

**MODES D'ÉCRITURE**



**TECHNIQUES D'IMPRESSION**



Consultez la page 250 pour une explication détaillée des icônes





# BIC® MEDIA CLIC



Notre BIC® Media Clic, un best seller de l'industrie, au design fonctionnel et largement reconnu, est un produit durable disponible dans différents matériaux. Choisissez parmi le Standard, Recyclé, Biobased, Antibactérien et finitions premium.

Laissez-vous inspirer par la vaste gamme de finitions et de couleurs, et associez-les pour mettre en valeur votre marque.

**ECOLUTIONS®**

**GRIP**

**GRIP ECOLUTIONS®**

**BGUARD™ ANTIBACTÉRIEN**

**BGUARD™ ANTIMICROBIAL**

**BIOBASED**

**BIOBASED BGUARD™ ANTIBACTÉRIEN**

**SHINE**

**GLACÉ**



*l'icône BIC® Boy  
en relief !*



*Disponible aussi en  
version porte-mines*

## BIC® MEDIA CLIC

1025 Stylo / 1028 Porte-mines (consultez la page 168)

Opaque

Couleur d'encre



*Encre rouge disponible sur demande*



Version ECO.  
Comme Standard aux mêmes prix !

**ecolutions®**

FABRIQUÉ À PARTIR DE 92%  
DE MATÉRIEL RECYCLÉ\*

PIÈCES AUTOMOBILES  
EN PLASTIQUE

**BIC® MEDIA CLIC**

1E25 Stylo

Opaque

Couleur d'encre



**MIX & MATCH**



COULEURS  
PERSONNALISÉES



FABRIQUÉ ET  
IMPRIMÉ DANS  
LES USINES BIC



FABRIQUÉ EN  
ESPAGNE



RESPECTANT  
LES NORMES



ISO  
certified



IMPRIM'VERT®



ecolutions®



PIÈCES  
AUTOMOBILES  
EN PLASTIQUE



LE PROGRAMME URICUTY™  
PERMET DE RECYCLER LES  
INSTRUMENTS D'ÉCRITURE BIC



100 % DE L'ÉLECTRICITÉ  
PROVIENT DE SOURCES  
RENOUVELABLES



MODES  
D'ÉCRITURE



STYLO M  
Ø 1 MM



TECHNIQUES  
D'IMPRESSON



SP  
SÉRIGRAPHIE



DG  
DIGITAL

Consultez la page 250 pour une explication détaillée des icônes

\*Pourcentage calculé sur le poids total du produit cartouche exclue. En raison du contenu recyclé des matières premières avec lesquelles le produit est fabriqué, nous ne pouvons pas garantir que les couleurs qui apparaissent dans le catalogue, ni les couleurs personnalisées à la carte, aient toujours la même couleur et la même apparence.



Disponible aussi en  
version porte-mines

## BIC® MEDIA CLIC

1025 Stylo / 1028 Porte-mines (consultez la page 168)

Givré

Couleur d'encre



Encre rouge disponible sur demande



### BIC® MEDIA CLIC

1025 Stylo  
Transparent  
Couleur d'encre



4D



92



93

100%



Disponible aussi en  
version porte-mines

### BIC® MEDIA CLIC GRIP

1020 Stylo / 1021 Porte-mines  
(consultez la page 169)  
Opaque

Couleur d'encre



01/12

100%

impression  
360°

Disponible en  
corps blanc



MIX &  
MATCH



COULEURS  
PERSONNALISÉES



FABRIQUÉ ET  
IMPRIMÉ DANS  
LES USINES BIC



FABRIQUÉ EN  
ESPAGNE



RESPECTANT  
LES NORMES



IMPRIM'VERT®



LE PROGRAMME UBICIVITY™  
PERMET DE RECYCLER LES  
INSTRUMENTS D'ÉCRITURE BIC



100 % DE L'ÉLECTRICITÉ  
PROVIENT DE SOURCES  
RENOUVELABLES

#### MODES D'ÉCRITURE



STYLO M  
Ø 1 MM

#### TECHNIQUES D'IMPRESSON



SÉRIGRAPHIE



DIGITAL

Consultez la page 250 pour une explication détaillée des icônes

**MIX & MATCH**



**MODES D'ÉCRITURE**



**TECHNIQUES D'IMPRESSION**



Disponible aussi en version porte-mines

**BIC® MEDIA CLIC GRIP**  
 1020 Stylo  
 1021 Porte-mines (consultez la page 169)  
 Givré  
 Couleur d'encre  
 ● ● ●



01/69 71/69 82/69 40/69



Disponible aussi en version porte-mines

Version ECO.  
 Comme Standard  
 aux mêmes prix !

**ecolutions®**

FABRIQUÉ À PARTIR DE 92% DE MATÉRIEL RECYCLÉ\*



PIÈCES AUTOMOBILES EN PLASTIQUE

**BIC® MEDIA CLIC GRIP**  
 1E20 Stylo  
 1E21 Porte-mines (consultez la page 169)  
 Opaque  
 Couleur d'encre  
 ● ● ●



01/03 01/05 01/02 01/07

# BIC® MEDIA CLIC / BIC® MEDIA CLIC GRIP

**BIC® MEDIA CLIC**  
1025 Stylo / **ecolutions®** 1E25 Stylo

**BIC® MEDIA CLIC GRIP**  
1020 Stylo / **ecolutions®** 1E20 Stylo



Commande minimale 500 u.  
**ecolutions®** Combinaison de couleurs standards

Sans frais supplémentaires

## Bouton



Opaque 01 12 10 03 5C 2D 13 5G 05 3D 04 07 18 02 Givré 69

## Clip



Opaque 01 12 10 03 5C 2D 13 5G 05 3D 04 07 18 02 Givré 69

## Corps



Opaque 01 12 10 03 5C 2D 13 5G 05 3D 04 07 3C 18 02 83 8D 01/12

Givré 69 63 71 66 68 82 67 40 4B

Transparent 4D 92 93

Injection d'une couleur spéciale: ≥ 10.000 unités 1025/1E25  
Injection d'une couleur spéciale: ≥ 20.000 unités 1020/1E20



## Corps et Grip

### Corps et Grip

01/69 71/69 82/69 40/69

**ecolutions®**



PIÈCES AUTOMOBILES EN PLASTIQUE

Combinaison de couleurs standards\*

Opaque

1E 3E

Corps et Grip

Opaque

01/03 01/05 01/07 01/02



Ajoutez la boucle mobius sur votre BAT sans frais additionnels. Merci de le préciser dans votre bon de commande (en bas à gauche par défaut)



COULEURS PERSONNALISÉES



FABRIQUÉ ET IMPRIMÉ DANS LES USINES BIC



PIÈCES AUTOMOBILES EN PLASTIQUE



LE PROGRAMME UBICITY™ PERMET DE RECYCLER LES INSTRUMENTS D'ÉCRITURE BIC

MODES D'ÉCRITURE



STYLO M Ø 1 MM

TECHNIQUES D'IMPRESSION



SÉRIGRAPHIE



DIGITAL

\*En raison du contenu recyclé des matières premières avec lesquelles le produit est fabriqué, nous ne pouvons pas garantir que les couleurs qui apparaissent dans le catalogue, ni les couleurs personnalisées à la carte, aient toujours la même couleur et la même apparence.

# BIC® MEDIA CLIC / BIC® MEDIA CLIC GRIP

## Personnalisation

### BIC® MEDIA CLIC

1025 Stylo  
1028 Porte-mines (consultez la page 168)  
eColutions® 1E25 Stylo

A SP: max. 4 col.

B SP: max. 2 col.

C DG: numérique

Commande minimale 500 u.

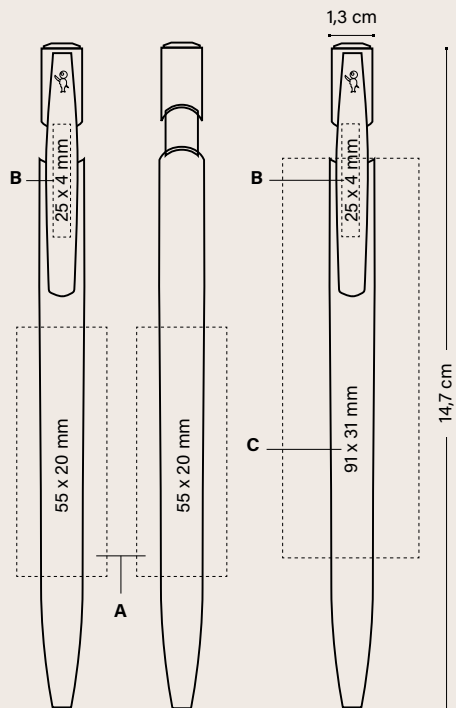

	Prix (€)			
BIC® MEDIA CLIC	500-999	1000-2499	2500-4999	5000
1025 / eColutions® 1E25 (Bille)				
SP	0,62	0,55	0,49	0,45
DG	0,94	0,84	0,74	0,63

#### Frais d'impression supplémentaires par couleur et position

SP	0,14	0,14	0,14	0,13
----	------	------	------	------

Les prix incluent une impression sur une position avec la technique indiquée.

#### EMBALLAGE SPÉCIAL EN OPTION



ECO SLEEVE

PLASTIC POUCH

WINDOW BOX

+ INFO PAGES 240 À 245

#### EMBALLAGE EXTERNE



500 ± 4,1 KG

## Personnalisation

### BIC® MEDIA CLIC GRIP

1020 Stylo  
1021 Porte-mines (consultez la page 169)  
eColutions® 1E20 Stylo  
eColutions® 1E21 Porte-mines (consultez la page 169)

D SP: max. 4 col.

E SP: max. 2 col.

F DG: numérique

Commande minimale 500 u.

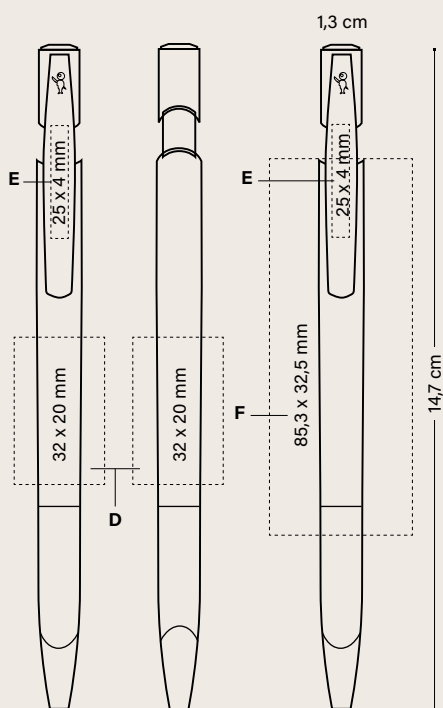

	Prix (€)			
BIC® MEDIA CLIC GRIP	500-999	1000-2499	2500-4999	5000
1020 / eColutions® 1E20 (Bille)				
SP	0,77	0,65	0,59	0,53
DG	1,05	0,98	0,83	0,70

#### Frais d'impression supplémentaires par couleur et position

SP	0,14	0,14	0,14	0,13
----	------	------	------	------

Les prix incluent une impression sur une position avec la technique indiquée.

#### EMBALLAGE SPÉCIAL EN OPTION



ECO SLEEVE

PLASTIC POUCH

WINDOW BOX

+ INFO PAGES 240 À 245

#### EMBALLAGE EXTERNE



500 ± 4,3 KG



#### MODES D'ÉCRITURE



#### TECHNIQUES D'IMPRESSION



## BIC® MEDIA CLIC Antibactérien



Protection contre  
les bactéries



Protection  
de la surface  
du stylo



Protection  
à vie



Testé selon  
un protocole  
antibactérien



1E27

1026

# BIC® MEDIA CLIC BGUARD™ ANTIBACTÉRIEN

BGUARD™



Protection contre les bactéries



Protection sur toute la surface du stylo



Protection à vie



Testé selon un protocole antibactérien



LA SOLUTION POUR UNE COMMUNICATION TOUT EN COULEURS

## BIC® MEDIA CLIC BGUARD™ ANTIBACTÉRIEN

1026: logo antibactérien

1027: logo SARS-CoV-2

Opaque

Couleur d'encre



Encre rouge disponible sur demande



MIX & MATCH

Sans frais supplémentaires

## BIC® MEDIA CLIC BGUARD™ ANTIBACTÉRIEN

1026: logo antibactérien

1027: logo SARS-CoV-2

Opaque

Commande minimale 500 u.

Combinaison de couleurs standards

### Bouton



Opaque

1BG 7BG 2BG

### Clip

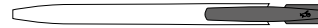

Opaque



### Corps



Opaque



Injection d'une couleur spéciale: ≥ 10.000 unités



Le Bonhomme BIC® iconique et le logo antibactérien toujours visibles !

ANTIBACTERIAL™

Personnalisation:

**BIC® MEDIA CLIC BGUARD™  
ANTIBACTÉRIEN**

1026: logo antibactérien  
1027: logo SARS-CoV-2

A **SP**: max. 2 col.

B **SP**: max. 1 col.

C **DG**: numérique

Commande minimale 500 u.

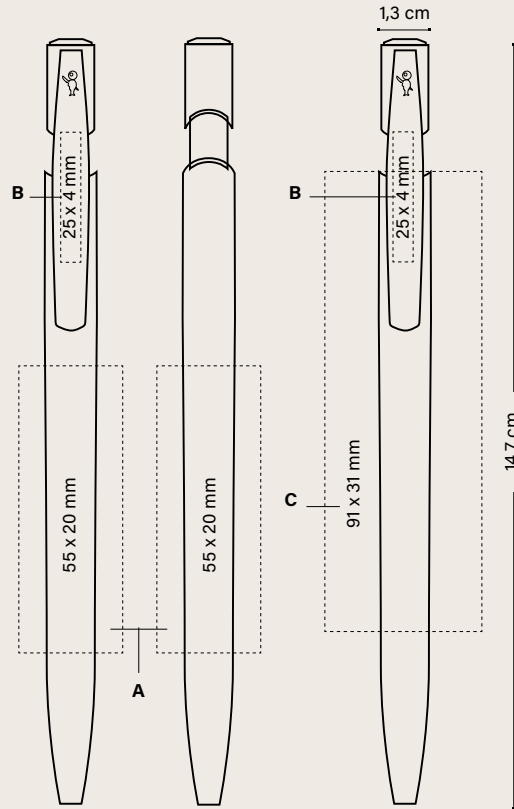

	Prix (€)			
<b>BIC® MEDIA CLIC BGUARD™ ANTIBACTÉRIEN</b>	500-999	1000-2499	2500-4999	5000
1026/1027				
<b>SP</b>	0,71	0,64	0,59	0,54
<b>DG</b>	0,97	0,88	0,81	0,75

**Frais d'impression supplémentaires par couleur et position**

<b>SP</b>	0,14	0,14	0,14	0,13
-----------	------	------	------	------

Les prix incluent une impression sur une position avec la technique indiquée.

**EMBALLAGE SPÉCIAL EN OPTION**



ECO SLEEVE



PLASTIC POUCH



WINDOW BOX

+ INFO PAGES 240 À 245

**EMBALLAGE EXTERNE**



500 ± 4,1 KG

**MIX &  
MATCH**



COULEURS  
PERSONNALISÉES



FABRIQUÉ ET  
IMPRIMÉ DANS  
LES USINES BIC



FABRIQUÉ EN  
ESPAGNE



RESPECTANT  
LES NORMES



ISO  
certified



IMPRIM'VERT®



LE PROGRAMME UBICITY™  
PERMET DE RECYCLER LES  
INSTRUMENTS D'ÉCRITURE BIC



100 % DE L'ÉLECTRICITÉ  
PROVIENT DE SOURCES  
RENOUVELABLES

**MODES  
D'ÉCRITURE**



STYLO M  
Ø 1 MM

**TECHNIQUES  
D'IMPRESSION**



SÉRIGRAPHIE



DIGITAL

Consultez la page 250 pour une explication détaillée des icônes

# BIC® MEDIA CLIC BGUARD™ ANTIMICROBIAL ECOLUTIONS®



ANTIMICROBIAL™ =



99,9 % de protection contre les bactéries en 24 h

+



93 % de réduction virale en 24 h

+



Inhibition des champignons 24 h

BGUARD™ ecolutions®

MIX & MATCH

Sans frais supplémentaires

ecolutions®



FABRIQUÉ À PARTIR DE 86% DE MATÉRIEL RECYCLÉ\*\*

PIÈCES AUTOMOBILES EN PLASTIQUE



## BIC® MEDIA CLIC BGUARD™ ANTIMICROBIAL ECOLUTIONS®

ecolutions® 1E26: logo antimicrobial

ecolutions® 1E27: logo SARS-CoV-2

Opaque

Couleur d'encre



Encre rouge disponible sur demande



ecolutions®

PIÈCES AUTOMOBILES EN PLASTIQUE



## BIC® MEDIA CLIC BGUARD™ ANTIMICROBIAL ECOLUTIONS® ecolutions® 1E26 / ecolutions® 1E27



Ajoutez la boucle mobius sur votre BAT sans frais additionnels. Merci de le préciser dans votre bon de commande (en bas à gauche par défaut)

Commande minimale 500 u.  
Combinaison de couleurs standards

### Bouton

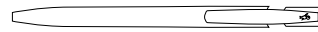

Opaque

1BG 7BG 2BG

### Clip

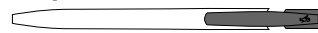

Opaque

1BG 2BG

### Corps



Opaque

1E 3E

Injection d'une couleur spéciale: ≥ 10.000 unités



Faites la demande auprès de votre service commercial si vous souhaitez imprimer le logo SARS-CoV-2 réduction

\*99,9 % des bactéries sont éliminées de la surface en 24 h (et plus de 30 % en 2 heures)

Testé selon le protocole ISO 22196 adapté à l'usage réel du stylo

93 % des virus, notamment le Sars-Cov-2 coronavirus qui provoque le Covid-19, sont éliminés de la surface en 24 heures (et environ 50 % en 2 heures).

Testé selon le protocole ISO 22196 adapté à l'usage réel du stylo

Les moisissures présentes sur la surface sont inhibées en 24 heures.

Testé selon le protocole ISO 22196 adapté aux moisissures et à l'usage réel du stylo

Vous pouvez également faire imprimer le logo anti-SARS-CoV-2. N'hésitez pas à vous renseigner auprès de votre service client !



Protection de la surface du stylo



Protection à vie



Testé selon un protocole antibactérien



Adapté au protocole de test antifongique



Protocole de test antiviral

Personnalisation

**BIC® MEDIA CLIC Bguard™  
ANTIMICROBIAL ECOLUTIONS®**

ecolutions® 1E26: logo antimicrobial  
ecolutions® 1E27: logo SARS-CoV-2

A SP: max. 2 col.  
B SP: max. 2 col.

Commande minimale 500 u.

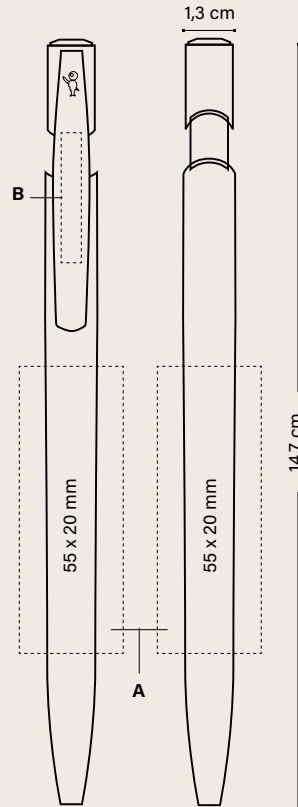

	Prix (€)			
<b>BIC® MEDIA CLIC Bguard™ ANTIMICROBIAL</b>	500-999	1000-2499	2500-4999	5000
ecolutions® 1E26 / ecolutions® 1E27				
SP	0,78	0,71	0,65	0,58

Frais d'impression supplémentaires par couleur et position

SP	0,14	0,14	0,14	0,13
----	------	------	------	------

Les prix incluent une couleur en sérigraphie sur une position.

EMBALLAGE SPÉCIAL EN OPTION



ECO SLEEVE



PLASTIC POUCH



WINDOW BOX

+ INFO PAGES 240 À 245

EMBALLAGE EXTERNE



500 ± 4,1 KG



COULEURS PERSONNALISÉES



FABRIQUÉ ET IMPRIMÉ DANS LES USINES BIC



FABRIQUÉ EN ESPAGNE



RESPECTANT LES NORMES



IMPRIM'VERT®

ecolutions®



PIÈCES AUTOMOBILES EN PLASTIQUE



LE PROGRAMME UBICITY™ PERMET DE RECYCLER LES INSTRUMENTS D'ÉCRITURE BIC



100 % DE L'ÉLECTRICITÉ PROVIENT DE SOURCES RENOUVELABLES

MODES D'ÉCRITURE



STYLO M Ø 1 MM

TECHNIQUES D'IMPRESSION



SÉRIGRAPHIE

Consultez la page 250 pour une explication détaillée des icônes

BIC® MEDIA CLIC  
BIOBASED ECOLUTIONS®

ecolutions®  
**BIOBASED**

# La première priorité de pour le cycle de vie du stylo est la viabilité écologique

*Fait pour durer :*

- Plus de 10000 clics.
- Plus grande visibilité pour votre marque.
- Clip résistant.



## STYLO BIOBASED

Pas d'encre dans le stylo?  
Pas de problème, c'est compostable\*.

Le corps est **100% Biobased**.



## 100% Électricité d' énergie renouvelable

100% de l'électricité de notre  
usine de production et d'impression  
provient d'énergies renouvelables.



## Transport à faible impact:

Production, impression, matière première.



**100%  
Recyclable**  
Ubicuity™

**70%  
Biobased**  
MATÉRIEL\*\*

**100%  
Biobased**  
COLORANTS

BIOBASED **ecolutions**®

**BIOBASED**

FABRIQUÉ À PARTIR DE  
70 % DE MATÉRIEAUX BIOSOURCÉS\*  
100 % COMPOSTABLE  
INDUSTRIELLEMENT



CANNE À SUCRE

**ecolutions**®

**BIC® MEDIA CLIC BIOBASED ECOLUTIONS®**

1972 Stylo

Opaque

Couleur d'encre



Encre rouge disponible sur demande



Disponible en  
corps blanc



**MIX & MATCH**



COULEURS  
PERSONNALISÉES



FABRIQUÉ ET  
IMPRIMÉ DANS  
LES USINES BIC



FABRIQUÉ EN  
ESPAGNE



RESPECTANT  
LES NORMES



ISO  
certified



IMPRIM'VERT®  
**ecolutions**®



CANNE À SUCRE



LE PROGRAMME URICIVITY™  
PERMET DE RECYCLER LES  
INSTRUMENTS D'ÉCRITURE BIC



100 % DE L'ÉLECTRICITÉ  
PROVIENT DE SOURCES  
RENOUVELABLES

MODES  
D'ÉCRITURE



STYLO M  
Ø 1 MM

TECHNIQUES  
D'IMPRESSION



SÉRIGRAPHIE



DIGITAL

\*Pourcentage calculé à partir du poids total du corps du stylo, matériaux biosourcés dans des conditions industrielles. En raison du contenu naturel des matières premières avec lesquelles le produit est fabriqué, nous ne pouvons pas garantir que les couleurs qui apparaissent dans le catalogue, ni les couleurs personnalisées à la carte, aient toujours la même couleur et la même apparence.

# BIC® MEDIA CLIC BIOBASED ECOLUTIONS®

ecolutions®\*



MIX & MATCH

Sans frais supplémentaires

## BIC® MEDIA CLIC BIOBASED ECOLUTIONS®

1972 Stylo Opaque

Commande minimale 500 u.  
Combinaison de couleurs standards

### Bouton

Opaque 01 12 10 03 5C 2D 13 84 5G 05 3D 04 07 18 02 Givré 69

### Clip

Opaque 01 12 10 03 5C 2D 13 5G 05 3D 04 07 18 02 Givré 69

### Corps

Opaque 01BIO 12BIO 03BIO 05BIO 04BIO 02BIO

Injection d'une couleur spéciale:  
≥ 10.000 unités

MIX & MATCH



FABRIQUÉ ET IMPRIMÉ DANS LES USINES BIC



FABRIQUÉ EN ESPAGNE

ecolutions®



CANNE À SUCRE



LE PROGRAMME UBICIVITY™ PERMET DE RECYCLER LES INSTRUMENTS D'ÉCRITURE BIC

MODES D'ÉCRITURE



STYLO M Ø 1 MM

TECHNIQUES D'IMPRESSION



SÉRIGRAPHIE



DIGITAL

### Personnalisation

## BIC® MEDIA CLIC BIOBASED ECOLUTIONS®

1972

A SP: max. 2 col.

B SP: max. 2 col.

C DG: numérique

Commande minimale 500 u.

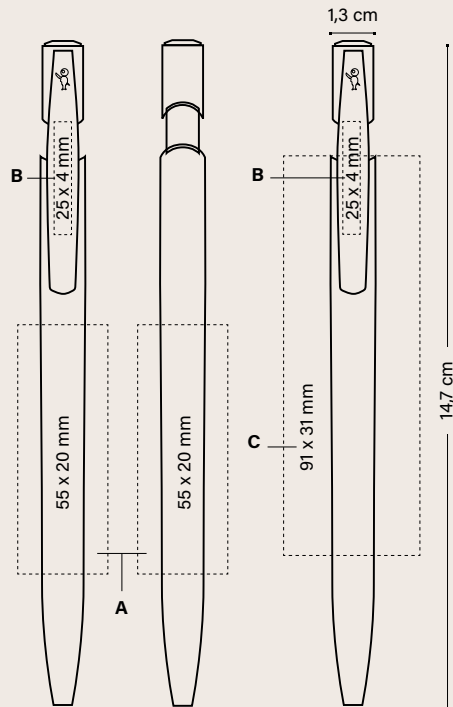

Prix (€)

BIC® MEDIA CLIC BIOBASED	500-999	1000-2499	2500-4999	5000
--------------------------	---------	-----------	-----------	------

ecolutions® 1972

SP	0,80	0,73	0,67	0,62
DG	1,08	0,99	0,90	0,84

### Frais d'impression supplémentaires par couleur et position

SP	0,14	0,14	0,14	0,13
----	------	------	------	------

Les prix incluent une impression sur une position avec la technique indiquée.

### EMBALLAGE SPÉCIAL EN OPTION



ECO SLEEVE

+ INFO PAGES 240 À 245



PLASTIC POUCH



WINDOW BOX

### EMBALLAGE EXTERNE



500 ± 4,3KG

# BIC® MEDIA CLIC BIOBASED BGUARD™ ANTIBACTÉRIEN

BGUARD™



Protection contre les bactéries



Protection de la surface du stylo



Protection à vie

ISO 22196

Testé selon un protocole antibactérien

## BIOBASED



CANNE À SUCRE

FABRIQUÉ À PARTIR DE 70 % DE MATÉRIAUX BIOSOURCÉS\*  
100 % COMPOSTABLE INDUSTRIELLEMENT

### BIC® MEDIA CLIC BIOBASED BGUARD™ ANTIBACTÉRIEN

1973 Stylo

Opaque

Couleur d'encre



Encre rouge disponible sur demande



02



impression 360°

100%

01

Disponible en corps blanc



MIX & MATCH



COULEURS PERSONNALISÉES



FABRIQUÉ ET IMPRIMÉ DANS LES USINES BIC



FABRIQUÉ EN ESPAGNE



RESPECTANT LES NORMES



IMPRIM'VERT®



CANNE À SUCRE



LE PROGRAMME URICITY™ PERMET DE RECYCLER LES INSTRUMENTS D'ÉCRITURE BIC



100 % DE L'ÉLECTRICITÉ PROVIENT DE SOURCES RENOUVELABLES

MODES D'ÉCRITURE



STYLO M Ø 1 MM

TECHNIQUES D'IMPRESSION



SÉRIGRAPHIE



DIGITAL

Consultez la page 250 pour une explication détaillée des icônes

\*Pourcentage calculé à partir du poids total du corps du stylo, matériaux biosourcés dans des conditions industrielles. En raison du contenu naturel des matières premières avec lesquelles le produit est fabriqué, nous ne pouvons pas garantir que les couleurs qui apparaissent dans le catalogue, ni les couleurs personnalisées à la carte, aient toujours la même couleur et la même apparence.

# BIC® MEDIA CLIC BIOBASED BGUARD™ ANTIBACTÉRIEN



Sans frais supplémentaires

## BIC® MEDIA CLIC BIOBASED BGUARD™ ANTIBACTÉRIEN

1973 Stylo Opaque

Commande minimale 500 u.. Combinaison de couleurs standards.

### Bouton

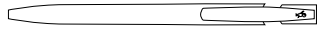

Opaque

01BG 07BG 02BG

### Clip



Opaque

01BG 02BG

### Corps



Opaque

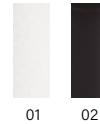

01 02

Injection d'une couleur spéciale: ≥ 10.000 unités



COULEURS PERSONNALISÉES



FABRIQUÉ ET IMPRIMÉ DANS LES USINES BIC



FABRIQUÉ EN ESPAGNE



CANNE À SUCRE



LE PROGRAMME UBICUITY™ PERMET DE RECYCLER LES INSTRUMENTS D'ÉCRITURE BIC

#### MODE D'ÉCRITURE



STYLO M Ø 1 MM

#### TECHNIQUES D'IMPRESSION



SÉRIGRAPHIE



DIGITAL

#### Personnalisation

### BIC® MEDIA CLIC BIOBASED BGUARD™ ANTIBACTÉRIEN

1973

A SP: max. 2 col.

B SP: max. 2 col.

C DG: numérique

Commande minimale 500 u.

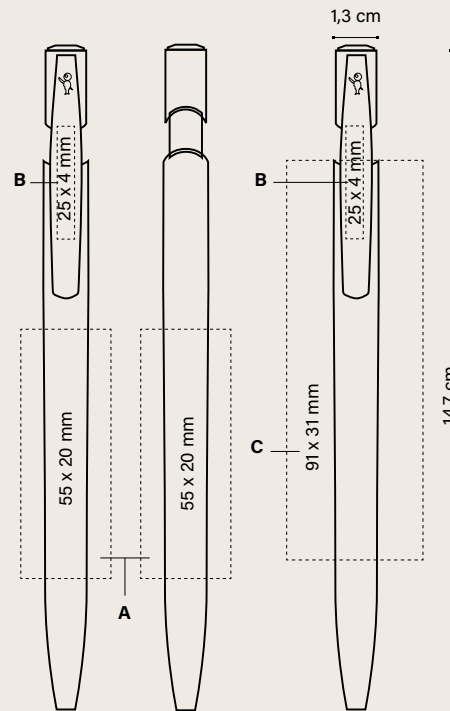

Prix (€)

BIC® MEDIA CLIC BIOBASED BGUARD™ ANTIBACTÉRIEN	500-999	1000-2499	2500-4999	5000
ecolutions® 1973				
SP	0,89	0,83	0,73	0,68
DG	1,28	1,15	1,05	0,94

#### Frais d'impression supplémentaires par couleur et position

SP	0,14	0,14	0,14	0,13
----	------	------	------	------

Les prix incluent une impression sur une position avec la technique indiquée.

#### EMBALLAGE SPÉCIAL EN OPTION



+ INFO PAGES 240 À 245

#### EMBALLAGE EXTERNE



250 ± 4,3 KG

# BIC® MEDIA CLIC SHINE

**BIC® MEDIA CLIC SHINE**  
1975 Stylo Opaque

Commande minimale 500 u.. Combinaison de couleurs standards.

**MIX & MATCH**

Sans frais supplémentaires

## Bouton

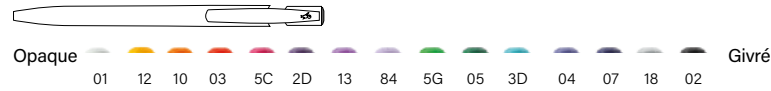

## Clip

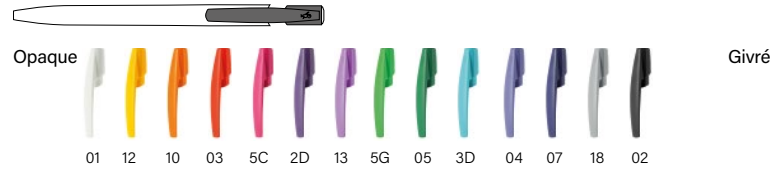

## Corps

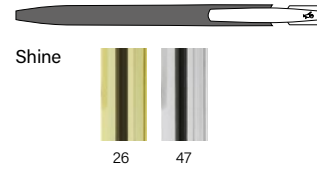

## BIC® MEDIA CLIC SHINE

1975 Stylo  
Opaque

Couleur d'encre  
● ● ●

Encre rouge disponible sur demande



100%

## BIC® MEDIA CLIC SHINE

1975

**A SP:** max. 2 col.  
**B SP:** max. 2 col.

Commande minimale 500 u.

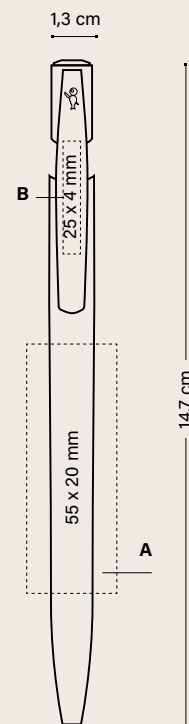

Prix (€)

**BIC® MEDIA CLIC SHINE** 500-999 1000-2499 2500-4999 5000

1975

SP	1,65	1,43	1,33	1,23
SP (premium)	1,85	1,62	1,46	1,35

### Frais d'impression supplémentaires par couleur et position

SP	0,14	0,14	0,14	0,13
----	------	------	------	------

Les prix incluent une couleur en sérigraphie sur une position.

### EMBALLAGE SPÉCIAL EN OPTION



+ INFO PAGES 240 À 245

### EMBALLAGE EXTERNE



500 ± 4,1 KG

**MIX & MATCH**



100 % DE L'ÉLECTRICITÉ PROVIENT DE SOURCES RENOUVELABLES



100 % DE L'ÉLECTRICITÉ PROVIENT DE SOURCES RENOUVELABLES

**MODES D'ÉCRITURE**



**TECHNIQUES D'IMPRESSION**



Consultez la page 250 pour une explication détaillée des icônes

INSTRUMENTS D'ÉCRITURE BIC® | STYLOS

**BIC® MEDIA CLIC GLACÉ**

**Des couleurs élégantes pour  
notre best-seller**

---

**BIC® MEDIA CLIC GLACÉ**

1030 Opaque

Couleur d'encre



*Encre rouge disponible sur demande*



47G



76



03G



05G



04G



14G

## BIC® MEDIA CLIC GLACÉ

1030 Stylo Opaque

Commande minimale 500 u.  
Combinaison de couleurs standards

### Bouton

Opaque 01 12 10 03 5C 2D 13 84 5G 05 3D 04 07 18 02 Givré 69

### Clip

Opaque 01 12 10 03 5C 2D 13 5G 05 3D 04 07 18 02 Givré 69

### Corps

Opaque 47G 76 03G 14G 05G 04G

#### Personnalisation

### BIC® MEDIA CLIC GLACÉ

1030

A SP: max. 2 col.

B SP: max. 2 col.

Commande minimale 500 u.

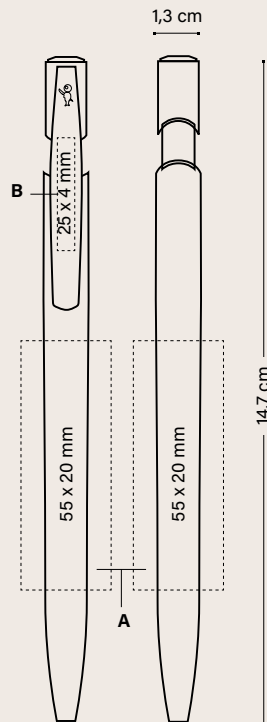

BIC® MEDIA CLIC GLACÉ	Prix (€)			
	500-999	1000-2499	2500-4999	5000
1030				
SP	1,19	1,02	0,97	0,88

#### Frais d'impression supplémentaires par couleur et position

SP	0,14	0,14	0,14	0,13
----	------	------	------	------

Les prix incluent une couleur en sérigraphie sur une position.

#### EMBALLAGE SPÉCIAL EN OPTION



ECO SLEEVE



PLASTIC POUCH



WINDOW BOX

#### EMBALLAGE EXTERNE



500 ± 4,1 KG

+ INFO PAGES 240 À 245



FABRIQUÉ EN ESPAGNE



RESPECTANT LES NORMES



ISO certified



IMPRIM'VERT®



LE PROGRAMME URICIVITY™ PERMET DE RECYCLER LES INSTRUMENTS D'ÉCRITURE BIC



100 % DE L'ÉLECTRICITÉ PROVIENT DE SOURCES RENOUVELABLES

#### MODES D'ÉCRITURE



STYLO M 0,1 MM

#### TECHNIQUES D'IMPRESSION



SP SÉRIGRAPHIE

BIC® CLIC STIC

**Moderne, souple, fiable.  
Le BIC® Clic Stic  
est ainsi!**

Une grande variété de  
finitions telles que Digital,  
Stylus, Softfeel® ou Mini.



*Des milliers de  
combinaisons de  
couleurs !*



l'icône BIC® Boy en relief !

**BIC® CLIC STIC**

1000 Opaque

Couleur d'encre



12 05 04 07 02 03 01

Disponible en corps blanc



Version ECO.  
Comme Standard aux mêmes prix !

**ecolutions®**

CAGEOTS DE FRUITS ET LÉGUMES



FABRIQUÉ À PARTIR DE 78% DE MATÉRIEL RECYCLÉ\*

**BIC® CLIC STIC**

1E00 Opaque

Couleur d'encre



1E/8E 1E/7E 1E/3E 1E/10E 01

Disponible en corps blanc



**MIX & MATCH**



COULEURS PERSONNALISÉES



FABRIQUÉ ET IMPRIMÉ DANS LES USINES BIC



FABRIQUÉ EN ESPAGNE



RESPECTANT LES NORMES



**IMPRIM'VERT®**



CAGEOTS DE FRUITS ET LÉGUMES



LE PROGRAMME UBICUTY™ PERMET DE RECYCLER LES INSTRUMENTS D'ÉCRITURE BIC



100 % DE L'ÉLECTRICITÉ PROVIENT DE SOURCES RENOUVELABLES

**MODES D'ÉCRITURE**



STYLO M Ø 1 MM

**TECHNIQUES D'IMPRESSION**



SÉRIGRAPHIE



DIGITAL

Consultez la page 250 pour une explication détaillée des icônes

\*Pourcentage calculé à partir du poids total du corps du stylo. En raison du contenu recyclé des matières premières avec lesquelles le produit est fabriqué, nous ne pouvons pas garantir que les couleurs qui apparaissent dans le catalogue, ni les couleurs personnalisées à la carte, aient toujours la même couleur et la même apparence.

Version ECO.  
Comme Standard  
aux mêmes prix !

**ecolutions®**  
FABRIQUÉ À PARTIR  
DE 78% DE MATÉRIEL  
RECYCLÉ\*

 CAGEOTS DE FRUITS  
ET LÉGUMES

**BIC® CLIC STIC**

1000 Givré  
Couleur d'encre  
● ● ●

Encre rouge disponible sur demande



**BIC® CLIC STIC**

1E00 Givré  
Couleur d'encre  
● ● ●

Encre rouge disponible sur demande



\* Pourcentage calculé à partir du poids total du corps du stylo. En raison du contenu recyclé des matières premières avec lesquelles le produit est fabriqué, nous ne pouvons pas garantir que les couleurs qui apparaissent dans le catalogue, ni les couleurs personnalisées à la carte, aient toujours la même couleur et la même apparence.

**BIC® CLIC STIC  
SOFTFEEL®**

1005 Opaque

Couleur d'encre



Encre rouge disponible  
sur demande



20



07



02

100%

**BIC® CLIC STIC  
SOFTFEEL®**

1005 Givré

Couleur d'encre



Encre rouge  
disponible  
sur demande



40

100%

**MIX &  
MATCH**



COULEURS  
PERSONNALISÉES



FABRIQUÉ ET  
IMPRIMÉ DANS  
LES USINES BIC



FABRIQUÉ EN ESPAGNE



RESPECTANT  
LES NORMES



**IMPRIM'VERT®**

**ecolutions®**



CAGEOTS DE FRUITS  
ET LÉGUMES



LE PROGRAMME UBICITY™  
PERMET DE RECYCLER LES  
INSTRUMENTS D'ÉCRITURE BIC



100 % DE L'ÉLECTRICITÉ  
PROVIENT DE SOURCES  
RENOUVELABLES

**MODES  
D'ÉCRITURE**



STYLO M  
Ø 1 MM

**TECHNIQUES  
D'IMPRESSION**



SÉRIGRAPHIE



DIGITAL

Consultez la page 250 pour une explication détaillée des icônes

**MIX & MATCH**



COULEURS PERSONNALISÉES



FABRIQUÉ ET IMPRIMÉ DANS LES USINES BIC



FABRIQUÉ EN ESPAGNE



RESPECTANT LES NORMES



IMPRIM'VERT®



CAGEOTS DE FRUITS ET LÉGUMES



LE PROGRAMME UBICLITY™ PERMET DE RECYCLER LES INSTRUMENTS D'ÉCRITURE BIC



100 % DE L'ÉLECTRICITÉ PROVIENT DE SOURCES RENOUVELABLES

**MODES D'ÉCRITURE**



STYLO M  
Ø 1 MM

**TECHNIQUES D'IMPRESSION**



SÉRIGRAPHIE



DIGITAL

Consultez la page 250 pour une explication détaillée des icônes

Version ECO.  
Comme Standard  
aux mêmes prix !

**ecolutions®**

FABRIQUÉ À PARTIR DE 78% DE MATÉRIEL RECYCLÉ\*



CAGEOTS DE FRUITS ET LÉGUMES

## BIC® CLIC STIC STYLUS

1847 Opaque

Couleur d'encre



Encre rouge disponible sur demande



01

03

04

02

07

100%

## BIC® CLIC STIC STYLUS

1846 Opaque

Couleur d'encre



Encre rouge disponible sur demande



1E

3E

100%

\* Pourcentage calculé à partir du poids total du corps du stylo. En raison du contenu recyclé des matières premières avec lesquelles le produit est fabriqué, nous ne pouvons pas garantir que les couleurs qui apparaissent dans le catalogue, ni les couleurs personnalisées à la carte, aient toujours la même couleur et la même apparence.

**BIC® CLIC STIC**1000 Opaque / **ecolutions®** 1E00 Opaque1000 Givré / **ecolutions®** 1E00 Givré

1005 Opaque / Givré

Commande minimale 500 u.. Combinaison de couleurs standards

**BIC® CLIC STIC STYLUS**

1846 / 1847 Opaque

**MIX &  
MATCH**

Sans frais supplémentaires

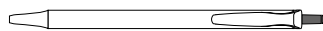
**Bouton**

Opaque

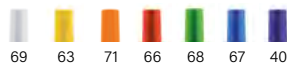
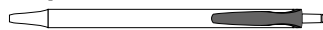

Givré

**Clip**

Opaque

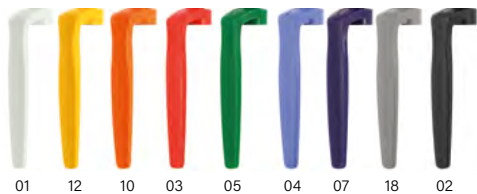

Givré

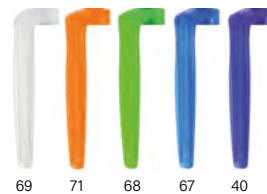
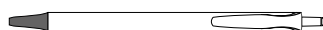
**Section**

Opaque

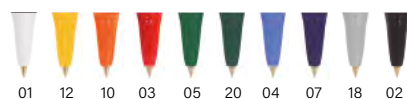

Givré

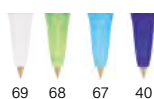
**Stylus**

Opaque

**Corps**

Opaque

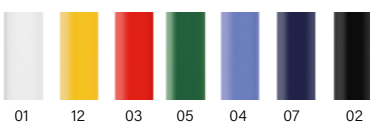
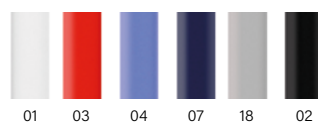
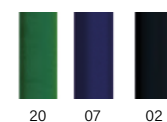
**Stylus****Softfeel®****Mini**

Givré

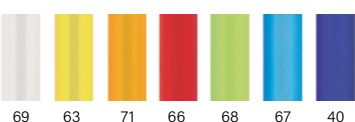

Injection d'une couleur spéciale: ≥ 10.000 unités

**ecolutions®**

Commande minimale 500 u.

**ecolutions®** Combinaison de couleurs standards\*

Ajoutez la boucle mobius sur votre BAT sans frais additionnels. Merci de le préciser dans votre bon de commande (en bas à gauche par défaut)

CAGEOTS DE FRUITS  
ET LÉGUMES**Bouton**

Opaque

**Section**

Opaque

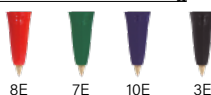
**Stylus**

Opaque

**Clip**

Opaque

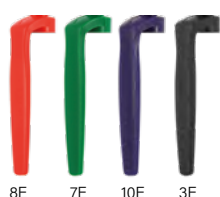
**Corps**

Opaque



Givré

**Stylus**

Opaque



Injection d'une couleur spéciale: ≥ 10.000 unités

\*En raison du contenu recyclé des matières premières avec lesquelles le produit est fabriqué, nous ne pouvons pas garantir que les couleurs qui apparaissent dans le catalogue, ni les couleurs personnalisées à la carte, aient toujours la même couleur et la même apparence.



COULEURS PERSONNALISÉES



FABRIQUÉ ET IMPRIMÉ DANS LES USINES BIC



FABRIQUÉ EN ESPAGNE



RESPECTANT LES NORMES



IMPRIM'VERT®



CAGEOTS DE FRUITS ET LÉGUMES



LE PROGRAMME UBICITY™ PERMET DE RECYCLER LES INSTRUMENTS D'ÉCRITURE BIC



100 % DE L'ÉLECTRICITÉ PROVIENT DE SOURCES RENOUVELABLES

## MODES D'ÉCRITURE



STYLO M  
Ø 1 MM

## TECHNIQUES D'IMPRESSION



SÉRIGRAPHIE



DIGITAL

## Personnalisation

### BIC® CLIC STIC

1000 / **ecolutions**® 1E00

### BIC® CLIC STIC STYLUS

1847 / **ecolutions**® 1846

**A SP:** max. 3 col.

**B SP:** max. 1 col.

**C SP:** max. 2 col.

**D DG:** numérique (zone texte)

(Uniquement disponible en corps blanc)

Commande minimale 500 u.

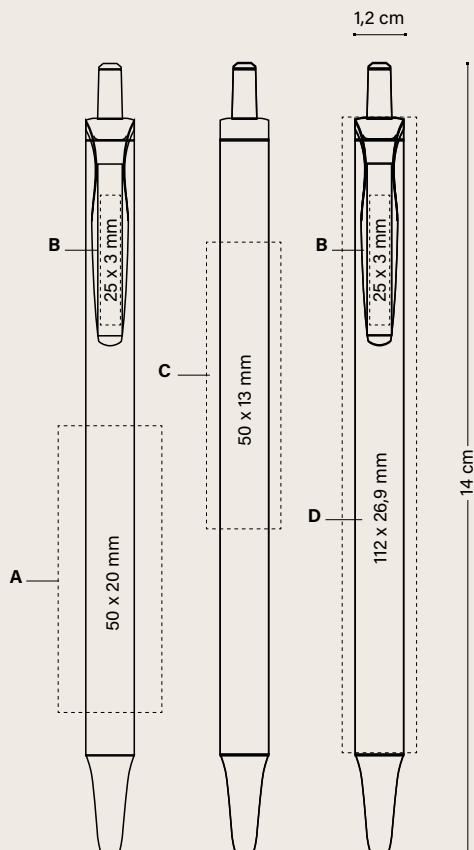

	Prix (€)			
	500-999	1000-2499	2500-4999	5000
<b>BIC® CLIC STIC</b>				
1000 / <b>ecolutions</b> ® 1E00				
SP	0,85	0,74	0,70	0,66
DG	1,14	1,02	0,96	0,90
<b>1847 / ecolutions® 1846</b>				
SP	1,02	0,91	0,85	0,77
DG	1,31	1,15	1,08	1,02

### Frais d'impression supplémentaires par couleur et position

SP	0,14	0,14	0,14	0,13
----	------	------	------	------

Les prix incluent une impression sur une position avec la technique indiquée.

### EMBALLAGE SPÉCIAL EN OPTION



ECO SLEEVE



PLASTIC POUCH

+ INFO PAGES 240 À 245

### EMBALLAGE EXTERNE



500 ± 2,9 KG

Personnalisation

**BIC® CLIC STIC SOFTFEEL®**  
1005

A/B SP: max. 1 col.

Commande minimale 500 u.

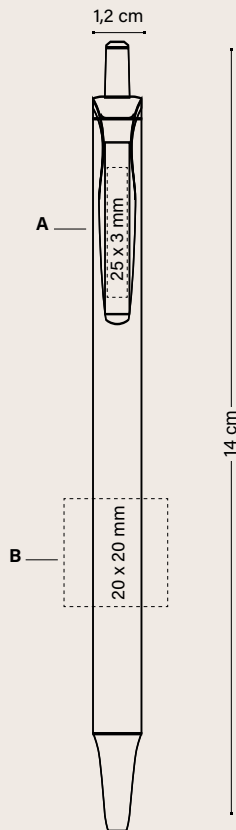

Prix (€)

BIC® CLIC STIC SOFTFEEL®	500-999	1000-2499	2500-4999	5000
1005				
SP	1,05	0,94	0,88	0,80

Frais d'impression supplémentaires par couleur et position

SP	0,14	0,14	0,14	0,13
----	------	------	------	------

Les prix incluent une couleur en sérigraphie sur une position.

EMBALLAGE SPÉCIAL EN OPTION



+ INFO PAGES 240 À 245

EMBALLAGE EXTERNE



500 ± 2,9 KG

Personnalisation

**BIC® CLIC STIC MINI**  
1892

A SP: max. 1 col.

B SP: max. 1 col.

C DG: numérique (zone texte)

(Uniquement disponible en corps blanc)

Commande minimale 500 u.

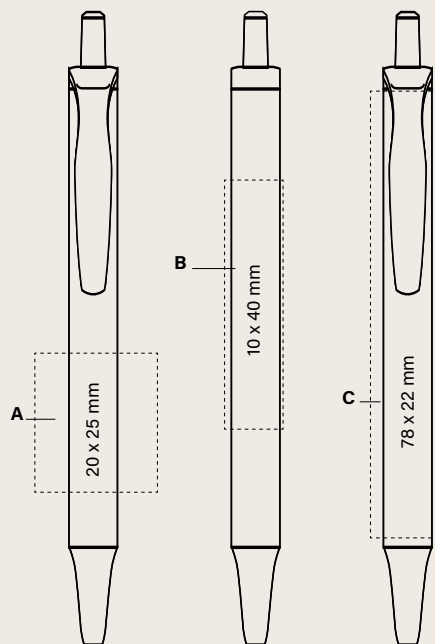

Prix (€)

BIC® CLIC STIC MINI	500-999	1000-2499	2500-4999	5000
1892				
SP	0,78	0,64	0,60	0,57
DG	1,06	0,95	0,88	0,82

Les prix incluent une impression sur une position avec la technique indiquée.

EMBALLAGE SPÉCIAL EN OPTION



+ INFO PAGES 240 À 245

EMBALLAGE EXTERNE



500 ± 2,4 KG

MIX & MATCH



COULEURS PERSONNALISÉES



FABRIQUÉ ET IMPRIMÉ DANS LES USINES BIC



FABRIQUÉ EN ESPAGNE



RESPECTANT LES NORMES



ISO certified



IMPRIM'VERT®



LE PROGRAMME URICIVITY™ PERMET DE RECYCLER LES INSTRUMENTS D'ÉCRITURE BIC



100 % DE L'ÉLECTRICITÉ PROVIENT DE SOURCES RENOUVELABLES

MODES D'ÉCRITURE



STYLO M Ø 1 MM

TECHNIQUES D'IMPRESSION



SÉRIGRAPHIE



DIGITAL





# BIC<sup>®</sup> SUPER CLIP

Découvrez le clip attrayant et son mécanisme pivotant silencieux. La grande zone d'impression XXL offre une vaste gamme de possibilités de personnalisation dans la version Standard et Advance. Également dans les versions Soft et Glacé.

De plus, le BIC<sup>®</sup> Super Clip Origin est le premier stylo d'une nouvelle étape plus innovatrice et durable. Bienvenus dans le futur !

**ECOLUTIONS<sup>®</sup>**  
**ADVANCE**  
**GLACÉ**  
**GLACÉ ADVANCE**  
**SOFT**  
**SOFT ADVANCE**  
**ORIGIN**

# BIC® SUPER CLIP

## BIC® SUPER CLIP

1039 Opaque

Couleur d'encre



Zone de  
marquage  
XXL!

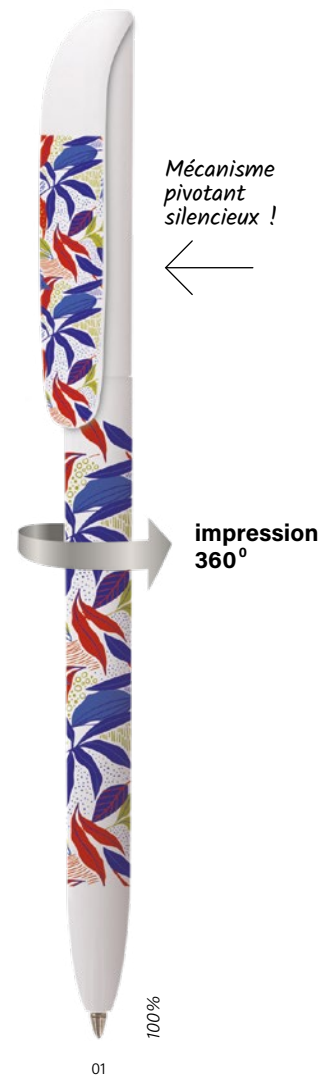

Disponible en  
corps blanc



Version ECO.  
Comme Standard aux mêmes prix !

**ecolutions®**



FABRIQUÉ À PARTIR DE 78%  
DE MATÉRIEL RECYCLÉ\*



PIÈCES AUTOMOBILES  
EN PLASTIQUE

**BIC® SUPER CLIP**

1E50 Opaque  
Couleur d'encre  
● ●



1E

100%

**BIC® SUPER CLIP**

1039 Transparent  
Couleur d'encre  
● ●



51



87



86



89



88

100%

**MIX & MATCH**



COULEURS  
PERSONNALISÉES



FABRIQUÉ ET  
IMPRIMÉ DANS  
LES USINES BIC



FABRIQUÉ EN ESPAGNE



RESPECTANT  
LES NORMES



**IMPRIM'VERT®**  
**ecolutions®**



PIÈCES  
AUTOMOBILES  
EN PLASTIQUE



LE PROGRAMME UBICITY™  
PERMET DE RECYCLER LES  
INSTRUMENTS D'ÉCRITURE BIC



100 % DE L'ÉLECTRICITÉ  
PROVIENT DE SOURCES  
RENOUVELABLES

**MODES  
D'ÉCRITURE**



STYLO M  
Ø 1 MM

**TECHNIQUES  
D'IMPRESSION**



SÉRIGRAPHIE



DIGITAL



BRITEPIX™  
BRITEPIX™ TEXTURE  
BRITEPIX™  
PERSONNALISATION

\* Pourcentage calculé sur le poids total du produit cartouche exclue. En raison du contenu recyclé des matières premières avec lesquelles le produit est fabriqué, nous ne pouvons pas garantir que les couleurs qui apparaissent dans le catalogue, ni les couleurs personnalisées à la carte, aient toujours la même couleur et la même apparence

# BIC® SUPER CLIP

## BIC® SUPER CLIP

1039 Opaque

ecolutions® 1E50 Opaque

1039 Transparent

Commande minimale 250 u.  
Combinaison de couleurs standards



Sans frais supplémentaires

### Clip



Opaque

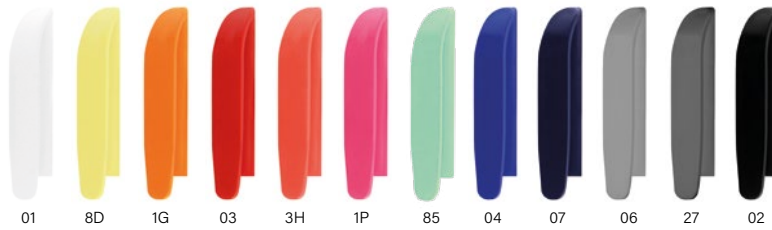

Transparent

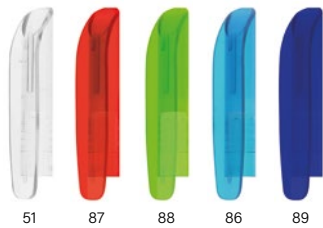

ecolutions®



PIÈCES AUTOMOBILES  
EN PLASTIQUE

Combinaison de  
couleurs standards\*



1E 1E



Ajoutez la boucle mobius  
sur votre BAT sans frais  
additionnels. Merci de le  
préciser dans votre bon de  
commande (en bas à gauche  
par défaut)

### Corps



Opaque

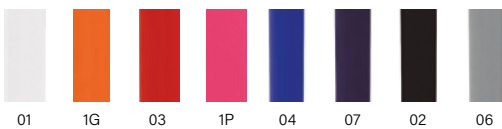

Transparent

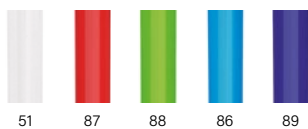

Injection d'une couleur spéciale: ≥ 10.000 unités



\*En raison du contenu recyclé des matières premières avec lesquelles le produit est fabriqué, nous ne pouvons pas garantir que les couleurs qui apparaissent dans le catalogue, ni les couleurs personnalisées à la carte, aient toujours la même couleur et la même apparence

Personnalisation

## BIC® SUPER CLIP

1039

ecolutions® 1E50

A SP: max. 2 col.

B SP: max. 1 col.

C DG: numérique

D BP: numérique

BP Texture: numérique

Commande minimale 250 u.

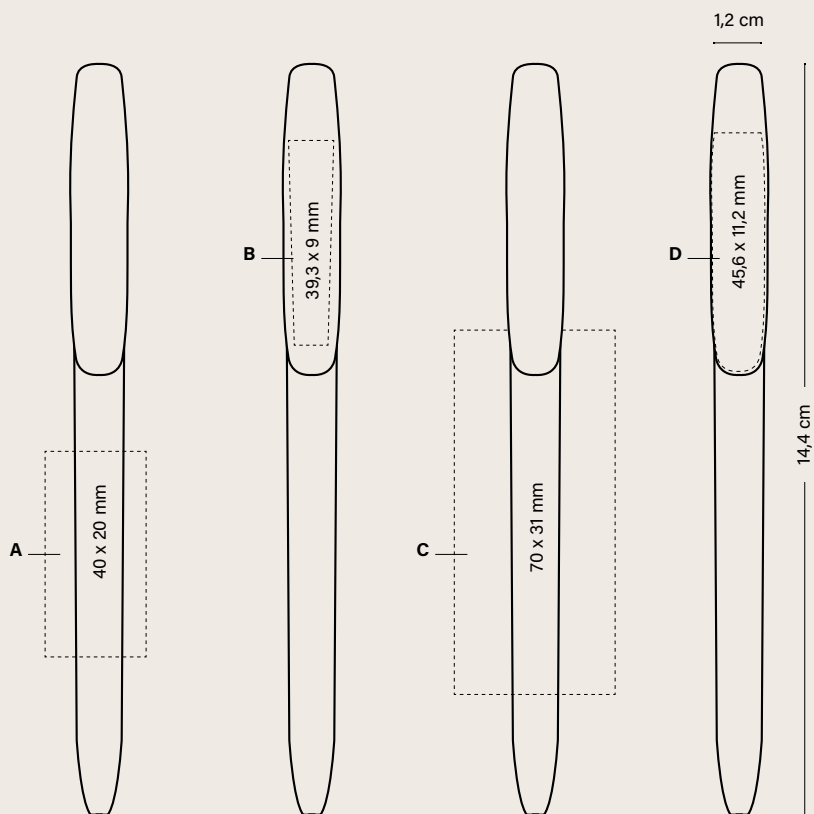

BIC® SUPER CLIP	250-499	500-999	1000-2499	2500-4999	Prix (€)
1039 / ecolutions® 1E50					
SP	1,15	0,96	0,89	0,83	0,77
DG	1,63	1,38	1,25	1,10	0,97
BP	1,53	1,29	1,14	1,01	0,88

### Frais d'impression supplémentaires par couleur et position

SP	0,17	0,14	0,14	0,14	0,13
BP	0,24	0,22	0,21	0,20	0,19
BP Texture	0,18	0,16	0,15	0,15	0,14

Les prix incluent une impression sur une position avec la technique indiquée.

### EMBALLAGE SPÉCIAL EN OPTION



+ INFO PAGES 240 À 245

### EMBALLAGE EXTERNE



Collection Box  
(1, 2 et 3 unités)

250 ± 2,6 KG

MIX & MATCH



COULEURS PERSONNALISÉES



FABRIQUÉ ET IMPRIMÉ DANS LES USINES BIC



FABRIQUÉ EN ESPAGNE



RESPECTANT LES NORMES



ISO certified



IMPRIM'VERT®

ecolutions®



PIÈCES AUTOMOBILES EN PLASTIQUE



LE PROGRAMME UBICITY™ PERMET DE RECYCLER LES INSTRUMENTS D'ÉCRITURE BIC



100 % DE L'ÉLECTRICITÉ PROVIENT DE SOURCES RENOUVELABLES

### MODES D'ÉCRITURE



STYLO M 0,1 MM

### TECHNIQUES D'IMPRESSION



SÉRIGRAPHIE



DIGITAL



BRITEPIX™  
BRITEPIX™ TEXTURE  
BRITEPIX™ PERSONNALISATION

Consultez la page 250 pour une explication détaillée des icônes

## BIC® SUPER CLIP ADVANCE

1073 Opaque

Couleur d'encre





06/35

02/35

1P/35

01/35

Disponible en corps blanc



MIX & MATCH



MODES D'ÉCRITURE



TECHNIQUES D'IMPRESSION



BRITEPIX™ TEXTURE  
BRITEPIX™ PERSONNALISATION

Consultez la page 250 pour une explication détaillée des icônes

# BIC® SUPER CLIP ADVANCE

## BIC® SUPER CLIP ADVANCE

1073 Opaque

Commande minimale 250 u.  
Combinaison de couleurs standards

**MIX &  
MATCH**

Sans frais supplémentaires

### Clip

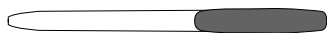

Opaque

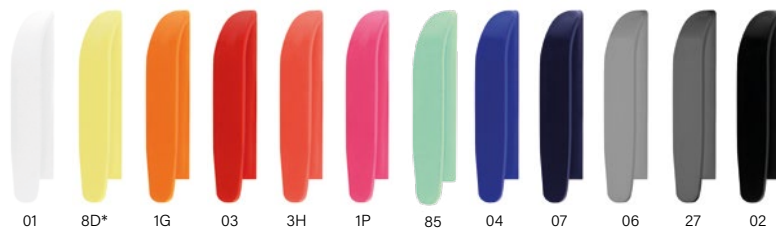

01 8D\* 1G 03 3H 1P 85 04 07 06 27 02

Transparent



51 87 93 88 86 89

### Corps



Opaque



01 03 1P 04 07 06 02

### Section

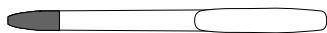

35

Injection d'une couleur spéciale:  $\geq 10.000$  unités



Personnalisation

## BIC® SUPER CLIP ADVANCE

1073

**A SP:** max. 2 col.

**B SP:** max. 1 col.

**C DG:** numérique

**D BP:** numérique

**BP Texture:** numérique

Commande minimale 250 u.

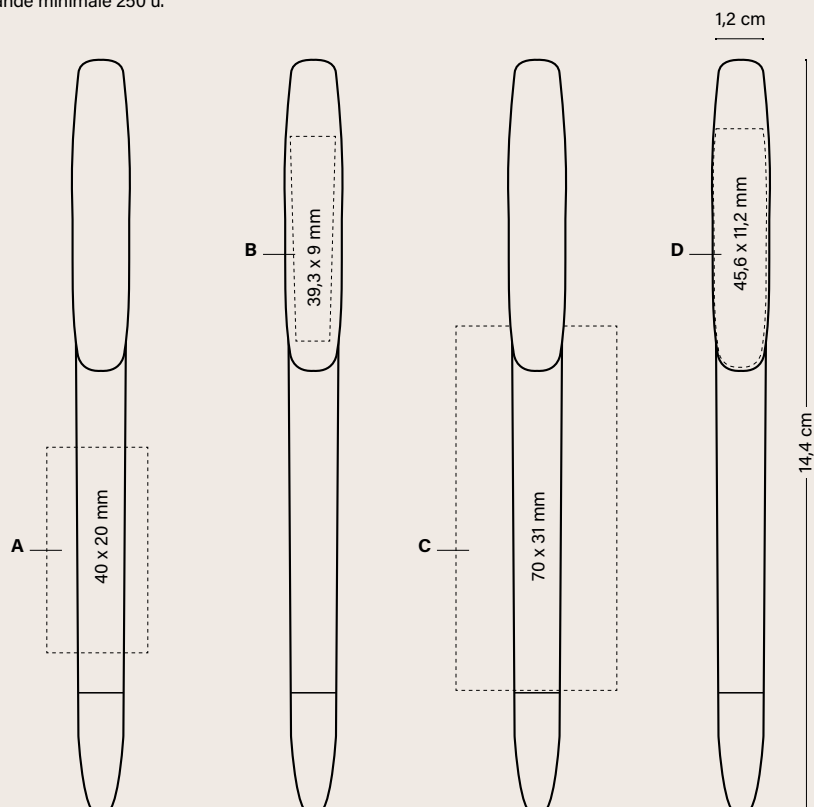

Prix (€)

BIC® SUPER CLIP ADVANCE	250-499	500-999	1000-2499	2500-4999	5000
1073					
SP	1,69	1,46	1,33	1,24	1,18
DG	2,07	1,76	1,61	1,48	1,44
BP	1,95	1,66	1,52	1,40	1,36

### Frais d'impression supplémentaires par couleur et position

SP	0,17	0,14	0,14	0,14	0,13
BP	0,24	0,22	0,21	0,20	0,19
BP Texture	0,18	0,16	0,15	0,15	0,14

Les prix incluent une impression sur une position avec la technique indiquée.

### EMBALLAGE SPÉCIAL EN OPTION



ECO SLEEVE



PLASTIC POUCH



WINDOW BOX



COLLECTION BOX



250 ± 2,6 KG

Collection Box  
(1, 2 et 3 unités)

+ INFO PAGES 240 À 245

### EMBALLAGE EXTERNE

MIX & MATCH



COULEURS PERSONNALISÉES



FABRIQUÉ ET IMPRIMÉ DANS LES USINES BIC



FABRIQUÉ EN ESPAGNE



RESPECTANT LES NORMES



IMPRIM'VERT®



LE PROGRAMME URICIVITY™ PERMET DE RECYCLER LES INSTRUMENTS D'ÉCRITURE BIC



100 % DE L'ÉLECTRICITÉ PROVIENT DE SOURCES RENOUVELABLES

MODES D'ÉCRITURE



STYLO M  
Ø 1 MM

TECHNIQUES D'IMPRESSION



SÉRIGRAPHIE



DIGITAL



BRITEPIX™  
BRITEPIX™ TEXTURE  
BRITEPIX™ PERSONNALISATION

Consultez la page 250 pour une explication détaillée des icônes

# BIC® SUPER CLIP GLACÉ & ADVANCE

## Découvrez le BIC® Super Clip dans sa version glamour.

### BIC® SUPER CLIP GLACÉ

1082

Couleur d'encre



100%

47G

76

014G

03G

04G

05G

### BIC® SUPER CLIP GLACÉ ADVANCE

1084

Couleur d'encre



100%

47G/35

05G/35

014G/35

03G/35

04G/35

76/35



Service de  
recharge sur  
demande

# BIC® SUPER CLIP GLACÉ & ADVANCE

## Section

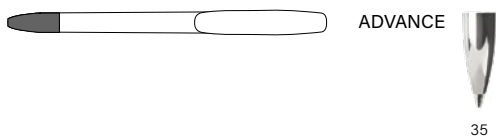

### Personnalisation

**BIC® SUPER CLIP GLACÉ**  
1082

**BIC® SUPER CLIP GLACÉ  
ADVANCE**  
1084

**A SP:** max. 1 col.  
**B SP:** max. 1 col.

Commande minimale 250 u.  
Combinaison de couleurs standards

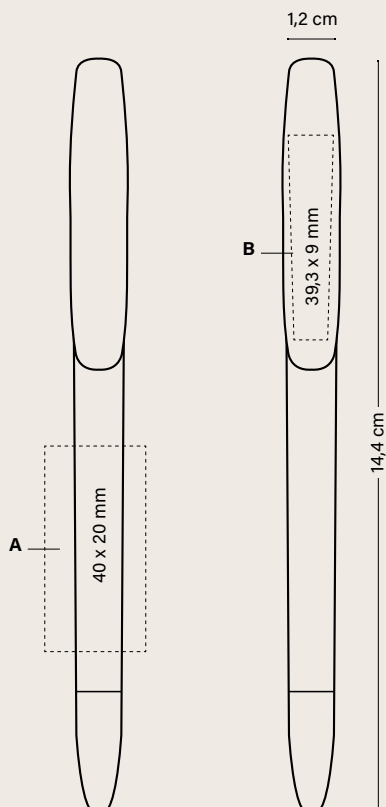

Prix (€)

BIC® SUPER CLIP GLACÉ	250-499	500-999	1000-2499	2500-4999	5000
1082					
SP	1,78	1,48	1,35	1,27	1,23
1084					
SP	2,31	1,84	1,63	1,56	1,45

### Frais d'impression supplémentaires par couleur et position

SP	0,17	0,14	0,14	0,14	0,13
----	------	------	------	------	------

Les prix incluent une impression sur une position avec la technique indiquée.

### EMBALLAGE SPÉCIAL EN OPTION



+ INFO PAGES 240 À 245

### EMBALLAGE EXTERNE



250 ± 2,6 KG

Collection Box  
(1, 2 et 3 unités)



COULEURS  
PERSONNALISÉES



FABRIQUÉ ET  
IMPRIMÉ DANS  
LES USINES BIC



FABRIQUÉ EN ESPAGNE



RESPECTANT  
LES NORMES



ISO  
certified



IMPRIM'VERT®



LE PROGRAMME UBICITY™  
PERMET DE RECYCLER LES  
INSTRUMENTS D'ÉCRITURE BIC



100 % DE L'ÉLECTRICITÉ  
PROVIENT DE SOURCES  
RENOUVELABLES

### MODES D'ÉCRITURE



STYLO M  
Ø 1 MM

### TECHNIQUES D'IMPRESSION



SP  
SÉRIGRAPHIE



REGARDEZ LA VIDEO

Consultez la page 250 pour une explication détaillée des icônes

BIC® SUPER CLIP SOFT & ADVANCE

Découvrez l'incroyable toucher soyeux de notre BIC® Super Clip avec mécanisme de rotation.



**BIC® SUPER CLIP SOFT**

1083

Couleur d'encre



02F

03F

07F

100%

**BIC® SUPER CLIP SOFT  
ADVANCE**

1085

Couleur d'encre



02F/35

03F/35

07F/35

100%



Service de recharge sur demande

# BIC® SUPER CLIP SOFT & ADVANCE

## Section

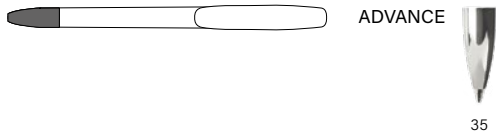

### Personnalisation

**BIC® SUPER CLIP SOFT**  
1083

**BIC® SUPER CLIP SOFT  
ADVANCE**  
1085

**A SP:** max. 1 col.

Commande minimale 250 u.  
Combinaison de couleurs standards

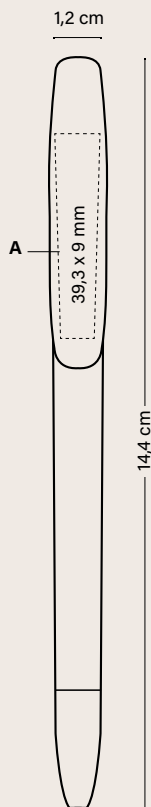

	Prix (€)				
BIC® SUPER CLIP SOFT	250-499	500-999	1000-2499	2500-4999	5000
1083					
<b>SP</b>	2,10	1,53	1,43	1,38	1,33
1085					
<b>SP</b>	2,75	2,21	1,95	1,89	1,77

### Frais d'impression supplémentaires par couleur et position

<b>SP</b>	0,17	0,14	0,14	0,14	0,13
-----------	------	------	------	------	------

Les prix incluent une impression sur une position avec la technique indiquée.

### EMBALLAGE SPÉCIAL EN OPTION



ECO SLEEVE

+ INFO PAGES 240 À 245



PLASTIC POUCH



WINDOW BOX



COLLECTION BOX

Collection Box  
(1, 2 et 3 unités)

### EMBALLAGE EXTERNE



250 ± 2,6 KG



FABRIQUÉ EN ESPAGNE



RESPECTANT LES NORMES



ISO certified



IMPRIM'VERT®



LE PROGRAMME UBICITY™ PERMET DE RECYCLER LES INSTRUMENTS D'ÉCRITURE BIC



100% DE L'ÉLECTRICITÉ PROVIENT DE SOURCES RENOUVELABLES

### MODES D'ÉCRITURE



STYLO M  
Ø 1 MM

### TECHNIQUES D'IMPRESSION



SP  
SÉRIGRAPHIE



REGARDEZ LA VIDEO

Consultez la page 250 pour une explication détaillée des icônes

BIC® SUPER CLIP ORIGIN

# Notre nouveau BIC® Super Clip est fabriqué à partir de matériaux naturels\*.

**ecolutions®** FABRIQUÉ AVEC UN MATÉRIAU  
D'ORIGINE BIOLOGIQUE

BIC® SUPER CLIP ORIGIN

1038

Couleur d'encre



**ORIGIN**  
BIOBASED

Le BIC® Super Clip Origin est  
fabriqué à partir de matériaux  
biosourcés composés de  
polymères naturels, à l'exclusion  
d'éléments provenant du pétrole  
et de combustibles fossiles.\*.



Fabriqué avec de l'huile de ricin et  
d'autres ingrédients d'origine végétale.\*

→  
*Mécanisme  
pivotant  
silencieux !*

*Compte tenu de l'utilisation  
de matériaux naturels,  
nos stylos présentent  
des variations de couleur  
uniques, soulignant la nature  
authentique et distinctive de  
chaque pièce.  
Adoptez le charme naturel !*



Fabriqué et imprimé dans des usines  
alimentées avec **100% d'électricité  
d'énergie renouvelable.**



**Corps et clip  
100 % biosourcés.**



Le programme UbiCity, lancé par BIC en partenariat avec  
Terracycle, permet de recycler des stylos à bille BIC®.

NOUVEAU!



60

70

600

# BIC® SUPER CLIP ORIGIN

## Personnalisation

### BIC® SUPER CLIP ORIGIN

1038

A SP: max. 1 col.

Commande minimale 250 u.  
Combinaison de couleurs standards

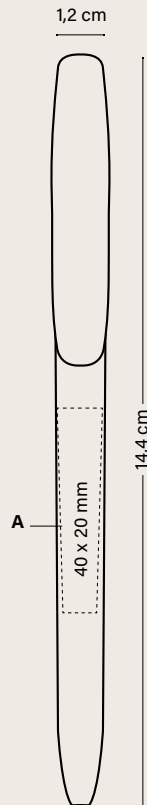

Prix (€)

BIC® SUPER CLIP ORIGIN	250-499	500-999	1000-2499	2500-4999	5000
1038					
SP	1,94	1,47	1,21	1,08	1,02

Les prix incluent une couleur en sérigraphie sur une position.

#### EMBALLAGE SPÉCIAL EN OPTION



ECO SLEEVE



PLASTIC POUCH



WINDOW BOX



COLLECTION BOX

#### EMBALLAGE EXTERNE



250 ± 2,6 KG

Collection Box  
(1, 2 et 3 unités)

+ INFO PAGES 240 À 245

Peut être utilisé  
comme marque-  
page



COULEURS  
PERSONNALISÉES



FABRIQUÉ ET  
IMPRIMÉ DANS  
LES USINES BIC



FABRIQUÉ EN ESPAGNE



RESPECTANT  
LES NORMES



ISO  
certified



IMPRIM'VERT®

**ORIGIN**  
BIOBASED



LE PROGRAMME UBICITY™  
PERMET DE RECYCLER LES  
INSTRUMENTS D'ÉCRITURE BIC



100 % DE L'ÉLECTRICITÉ  
PROVIENT DE SOURCES  
RENOUVELABLES

TECHNIQUES  
D'IMPRESSION



SP  
SÉRIGRAPHIE

Consultez la page 250 pour une explication détaillée des icônes

**BIC® WIDE BODY™**

## **La taille idéale pour mettre en valeur votre marque !**

Corps large et multiples  
possibilités pour optimiser  
votre communication.





l'icône BIC® Boy en relief !

**BIC® WIDE BODY™**

1080 Opaque

Couleur d'encre



Encre rouge disponible sur demande



01

07

02

18



impression 360°

100%

03

Disponible en corps blanc



**BIC® WIDE BODY™**

ecolutions® 1E80 Opaque

Couleur d'encre



Encre rouge disponible sur demande



impression 360°

100%

1E

03

Disponible en corps blanc



Version ECO.  
Comme Standard aux mêmes prix !

ecolutions®



FABRIQUÉ À PARTIR DE 94% DE MATÉRIEL RECYCLÉ\*



CAGEOTS DE FRUITS ET LÉGUMES

MIX & MATCH



COULEURS PERSONNALISÉES



FABRIQUÉ ET IMPRIMÉ DANS LES USINES BIC



FABRIQUÉ EN ESPAGNE



RESPECTANT LES NORMES



IMPRIM'VERT®

ecolutions®



CAGEOTS DE FRUITS ET LÉGUMES



LE PROGRAMME UBICITY™ PERMET DE RECYCLER LES INSTRUMENTS D'ÉCRITURE BIC



100 % DE L'ÉLECTRICITÉ PROVIENT DE SOURCES RENOUVELABLES

MODES D'ÉCRITURE



STYLO M Ø 1 MM

TECHNIQUES D'IMPRESSION



SÉRIGRAPHIE



DIGITAL

Consultez la page 250 pour une explication détaillée des icônes

\*Pourcentage calculé sur le poids total du produit cartouche exclue. En raison du contenu recyclé des matières premières avec lesquelles le produit est fabriqué, nous ne pouvons pas garantir que les couleurs qui apparaissent dans le catalogue, ni les couleurs personnalisées à la carte, aient toujours la même couleur et la même apparence

**BIC® WIDE BODY™**

1080 Givré  
Couleur d'encre  
● ● ●



40

63

67

68

69

66

71

100%

Grande zone  
d'impression



**BIC® WIDE BODY™**

**MINI DIGITAL**  
1893 Opaque  
1896 Chrome Opaque  
Couleur d'encre  
● ● ●



01

01

100%

impression  
360°

Disponible en  
corps blanc



**BIC® WIDE BODY™**  
 1080 Opaque  
 ecolutions® 1E80 Opaque  
 1080 Givré

**BIC® WIDE BODY™ MINI DIGITAL**  
 1893 Opaque  
 1896 Chrome Opaque

Commande minimale 250 u.  
 Combinaison de couleurs standards

**MIX & MATCH**

Sans frais supplémentaires

## Bouton



Opaque



Givré



Chrome

## Clip



Opaque

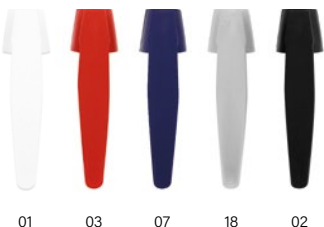

Givré

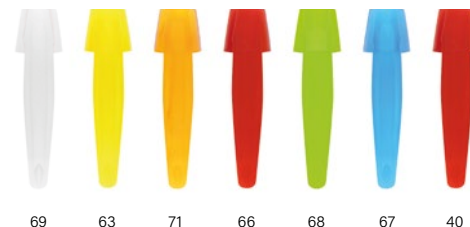

## Corps



Opaque



Givré

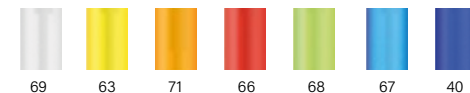

Opaque



**ecolutions® \*\***



Ajoutez la boucle mobius sur votre BAT sans frais additionnels. Merci de préciser dans votre bon de commande (en bas à gauche par défaut)



CAGEOTS DE FRUITS ET LÉGUMES

## Section

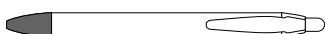

Opaque

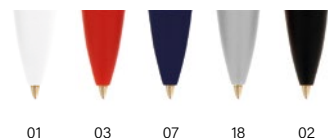

Givré

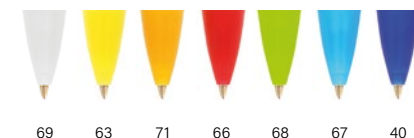

Chrome

Injection d'une couleur spéciale: > 10.000 unités



**MIX & MATCH**



COULEURS PERSONNALISÉES



FABRIQUÉ ET IMPRIMÉ DANS LES USINES BIC



FABRIQUÉ EN ESPAGNE



RESPECTANT LES NORMES



ISO certified



IMPRIM'VERT®

ecolutions®



CAGEOTS DE FRUITS ET LÉGUMES



LE PROGRAMME UBICITY™ PERMET DE RECYCLER LES INSTRUMENTS D'ÉCRITURE BIC



100 % DE L'ÉLECTRICITÉ PROVIENT DE SOURCES RENOUVELABLES

**MODES D'ÉCRITURE**



STYLO M Ø 1 MM

**TECHNIQUES D'IMPRESSION**



SÉRIGRAPHIE



DIGITAL

\*Jusqu'à épuisement des stocks

\*\*En raison du contenu recyclé des matières premières avec lesquelles le produit est fabriqué, nous ne pouvons pas garantir que les couleurs qui apparaissent dans le catalogue, ni les couleurs personnalisées à la carte, aient toujours la même couleur et la même apparence

# BIC® WIDE BODY™

## BIC® WIDE BODY™

1080 Opaque  
eColutions® 1E80

A/C SP: max. 2 col.

B/F SP: max. 1 col.

D DG: numérique (zone image)

E DG: numérique (zone texte)

Commande minimale 250 u. (SP)

Commande minimale 500 u. (DG)

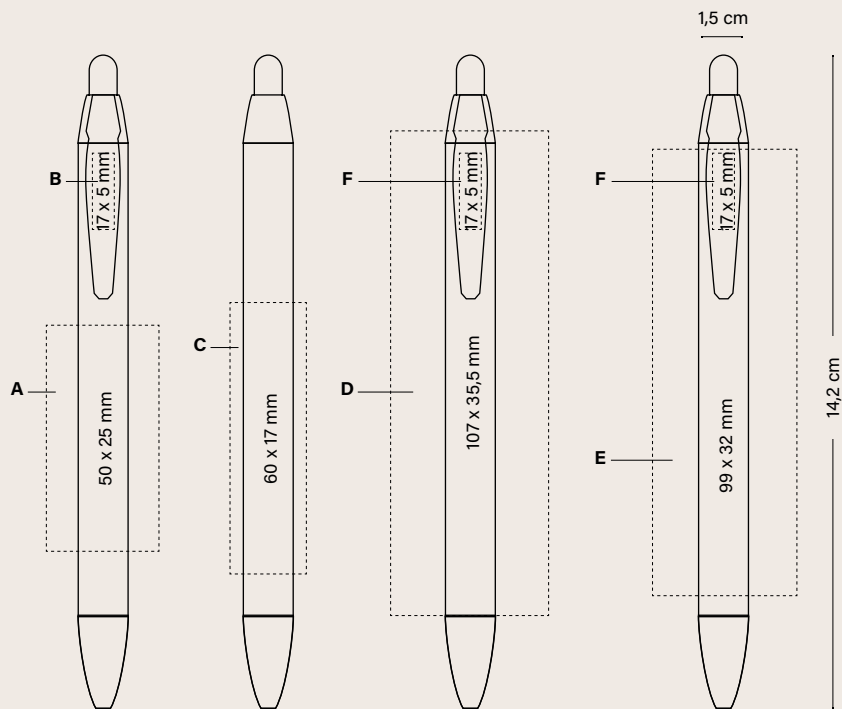

BIC® WIDE BODY™	Prix (€)				
	250-499	500-999	1000-2499	2500-4999	5000
1080 / eColutions® 1E80					
SP	1,38	1,02	0,96	0,90	0,82
DG	-	1,42	1,32	1,23	1,15

### Frais d'impression supplémentaires par couleur et position

SP	0,17	0,14	0,14	0,14	0,13
----	------	------	------	------	------

Les prix incluent une impression sur une position avec la technique indiquée.

### EMBALLAGE SPÉCIAL EN OPTION



+ INFO PAGES 240 À 245

### EMBALLAGE EXTERNE



250 ± 2,6KG

Collection Box  
(1, 2 et 3 unités)

**BIC® WIDE BODY™  
MINI DIGITAL**

1893

**BIC® WIDE BODY™  
MINI CHROME DIGITAL**

1896

**A DG:** numérique (zone image)

**B DG:** numérique (zone texte)

Commande minimale 500 u. (DG)

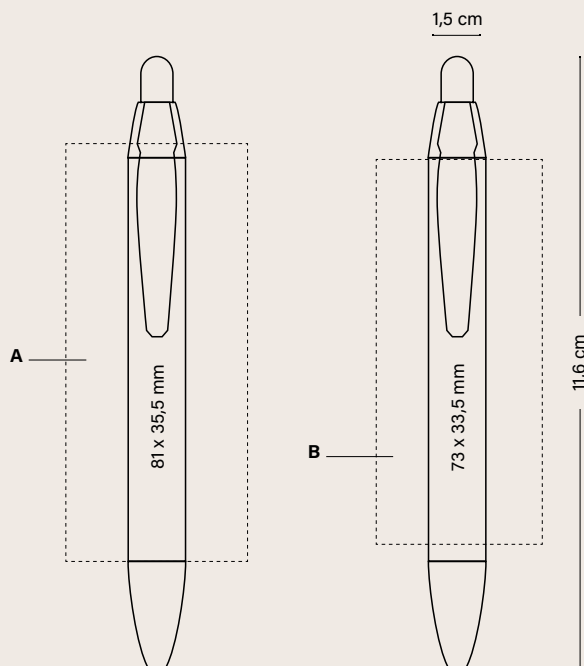

Prix (€)

BIC® WIDE BODY™ MINI DIGITAL	500-999	1000-2499	2500-4999	5000
1893				
<b>DG</b>	1,25	1,16	1,09	1,03
1896				
<b>DG</b>	2,16	2,02	1,92	1,76

Les prix incluent l'impression numérique sur le corps.

**EMBALLAGE SPÉCIAL EN OPTION**



+ INFO PAGES 240 À 245

**EMBALLAGE EXTERNE**



250 ± 2,6KG

Collection Box  
(1, 2 et 3 unités)



**MODES D'ÉCRITURE**



**TECHNIQUES D'IMPRESSION**



Consultez la page 250 pour une explication détaillée des icônes





## BIC® 4 COULEURS®

Le stylo à bille de renommée mondiale le BIC® 4 Couleurs® vous offre la commodité de quatre couleurs d'encre différentes dans un seul stylo à bille, idéal pour organiser des notes ou des données par couleurs.

Le stylo BIC® 4 Couleurs® a une pointe moyenne de 1 mm et une grande longueur d'écriture. Pour plus de commodité, il est doté d'un anneau pour passer un cordon, vous pouvez donc l'emporter partout avec vous.

Découvrez toutes les différentes versions: Classic, Fashion, Sun, Fine, Shine, Fluo, 3+1<sup>HB</sup> (avec porte-mine), Glacé, Soft, Wood Style et les dernières versions Pastel, Bicolor, Gradient et Flags Collection.

Qu'attendez-vous pour commencer votre Collection?

**BICOLOR**  
**GRADIENT**  
**PASTEL**  
**FASHION**  
**SUN**  
**FINE**  
**FLUO**

**SHINE**  
**GLACÉ**  
**SOFT**  
**WOOD STYLE**  
**FLAGS COLLECTION**  
**3+1<sup>HB</sup>**

# BIC® 4 COULEURS®

## Toujours une icône.



LA SOLUTION POUR UNE COMMUNICATION TOUTE EN COULEURS

*Maintenant sur des corps en couleur*

### BIC® 4 COULEURS®

1100 Opaque  
1101 Avec tour de cou  
Couleur d'encre



01/01

02/02

01/03

01/05

01/02

01/12

01/07

**NOUVEAU!**

Nouvelle zone d'impression

impression 360°



Service de recharge sur demande

Personnalisation

**BIC® 4 COULEURS®**

1100/1101

**A SP:** max. 4 col.

**B DG:** Digital print (zone image)

**C BP:** numérique

**D SP:** 1 col. (Uniquement disponible pour les parties supérieures blanches).

Commande minimale 250 u. (SP, DG)

Commande minimale 100 u. (BP)

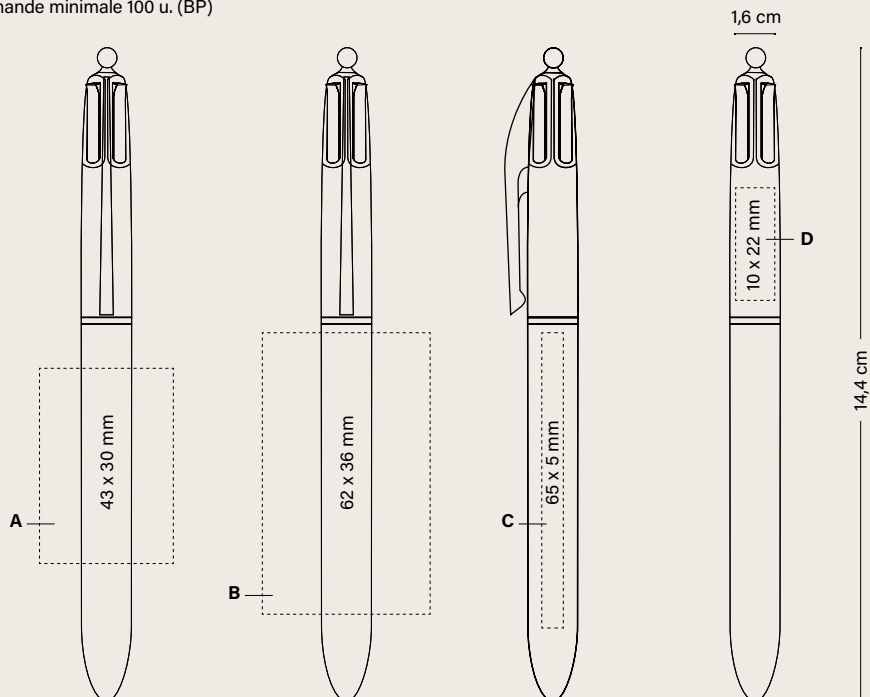

BIC® 4 COULEURS®	100-249	250-499	500-999	1000-2499	2500-4999	5000
1100						
SP	-	3,51	3,18	2,94	2,75	2,59
DG	-	4,80	4,35	4,04	3,75	3,54
BP	4,65	3,79	3,43	3,19	2,99	2,81
1101 (tour de cou)						
SP	-	3,98	3,61	3,24	3,14	2,94
DG	-	5,26	4,78	4,42	4,12	3,90
BP	5,21	4,26	3,86	3,58	3,37	3,17

**Frais d'impression supplémentaires par couleur et position**

SP	-	0,17	0,14	0,14	0,14	0,13
BP	0,26	0,24	0,22	0,21	0,20	0,19
BP Texture	0,20	0,18	0,16	0,15	0,15	0,14

Les prix incluent une impression sur une position avec la technique indiquée.

Impression 1 couleur sur la partie supérieure blanche	-	0,17	0,14	0,14	0,14	0,13
---	---	------	------	------	------	------

**EMBALLAGE SPÉCIAL EN OPTION**



ECO SLEEVE



PLASTIC POUCH



WINDOW BOX



COLLECTION BOX



Collection Box (1, 2 et 3 unités)

250 ± 3,2KG

+ INFO PAGES 240 À 245

**EMBALLAGE EXTERNE**



COULEURS PERSONNALISÉES



FABRIQUÉ ET IMPRIMÉ DANS LES USINES BIC



FABRIQUÉ EN FRANCE



RESPECTANT LES NORMES



ISO certified



IMPRIM'VERT®



LE PROGRAMME URICUTY™ PERMET DE RECYCLER LES INSTRUMENTS D'ÉCRITURE BIC



100 % DE L'ÉLECTRICITÉ PROVIENT DE SOURCES RENOUVELABLES

**MODES D'ÉCRITURE**



STYLO M Ø 1 MM

**TECHNIQUES D'IMPRESSION**



SÉRIGRAPHIE



DIGITAL



BRITPIX™

# BIC® 4 COULEURS® BICOLOR

## Une esthétique métallique avec une touche artistique.

### BIC® 4 COULEURS® BICOLOR

1069 Opaque  
1076 Avec tour de cou  
Couleur d'encre



01/04G/47



01/05G/47



01/80/47



01/4R/47

NOUVEAU!

Nouvelle zone d'impression



Service de recharge sur demande

Personnalisation

**BIC® 4 COULEURS® BICOLOR**

1069/1076

**A SP:** max. 2 col.

**B SP:** max. 1 col.

Commande minimale 250 u.

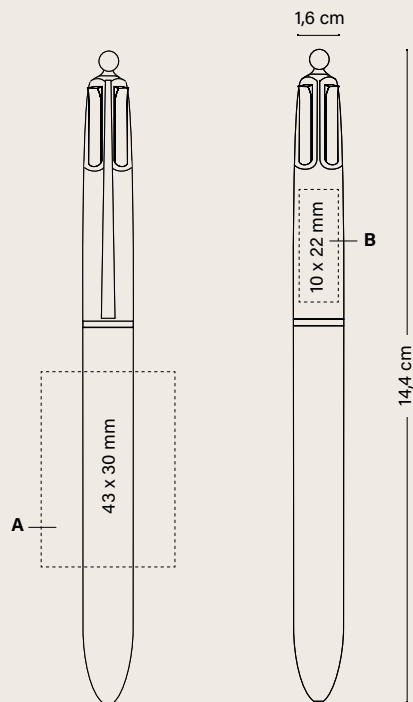

Prix (€)

**BIC® 4 COULEURS® BICOLOR** 100-249 250-499 500-999 1000-2499 2500-4999 5000

1069

SP - 4,91 4,46 4,11 3,85 3,62

1076

SP - 5,41 4,91 4,51 4,24 3,99

**Frais d'impression supplémentaires par couleur et position**

SP - 0,17 0,14 0,14 0,14 0,13

**Impression 1 couleur sur la partie supérieure blanche** - 0,17 0,14 0,14 0,14 0,13

Les prix incluent une impression sur une position avec la technique indiquée.

**EMBALLAGE SPÉCIAL EN OPTION**



ECO SLEEVE

+ INFO PAGES 240 À 245



PLASTIC POUCH



WINDOW BOX



COLLECTION BOX

Collection Box (1, 2 et 3 unités)

**EMBALLAGE EXTERNE**



250 ± 3,2KG



COULEURS PERSONNALISÉES



FABRIQUÉ ET IMPRIMÉ DANS LES USINES BIC



FABRIQUÉ EN FRANCE



RESPECTANT LES NORMES



ISO certified



IMPRIM'VERT®



LE PROGRAMME UBICITY™ PERMET DE RECYCLER LES INSTRUMENTS D'ÉCRITURE BIC



100 % DE L'ÉLECTRICITÉ PROVIENT DE SOURCES RENOUVELABLES

**MODES D'ÉCRITURE**



STYLO M Ø 1 MM

**TECHNIQUES D'IMPRESSION**



SÉRIGRAPHIE

# BIC® 4 COULEURS® GRADIENT

## Un look total d'été.

### BIC® 4 COULEURS® GRADIENT

1074 Opaque

1075 Avec tour de cou

Couleur d'encre



**NOUVEAU!**

Nouvelle zone d'impression



Service de recharge sur demande

01/3G/8D/4R

Personnalisation

**BIC® 4 COULEURS® GRADIENT**

1074/1075

**A SP:** max. 2 col.

**B SP:** max. 1 col.

Commande minimale 250 u.

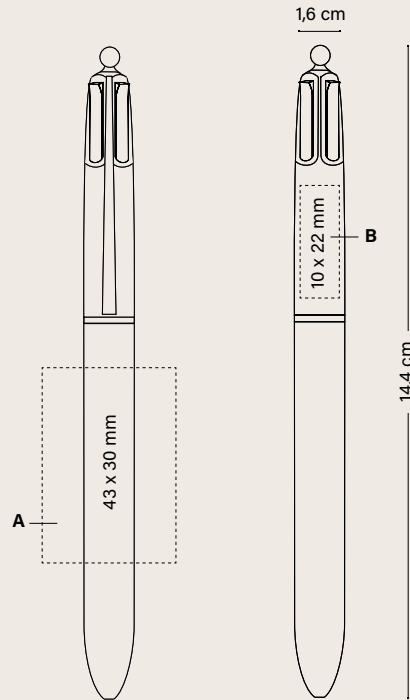

Prix (€)

BIC® 4 COULEURS® GRADIENT	100-249	250-499	500-999	1000-2499	2500-4999	5000
1074						
SP	-	4,91	4,46	4,11	3,85	3,62
1075						
SP	-	5,41	4,91	4,51	4,24	3,99

**Frais d'impression supplémentaires par couleur et position**

SP	-	0,17	0,14	0,14	0,14	0,13
Impression 1 couleur sur la partie supérieure blanche	-	0,17	0,14	0,14	0,14	0,13

Les prix incluent une impression sur une position avec la technique indiquée.

**EMBALLAGE SPÉCIAL EN OPTION**



+ INFO PAGES 240 À 245

**EMBALLAGE EXTERNE**



250 ± 3,2KG

Collection Box (1, 2 et 3 unités)

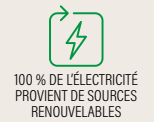

**MODES D'ÉCRITURE**



**TECHNIQUES D'IMPRESSION**



# BIC® 4 COULEURS® Des couleurs vintages, tout un rêve.

NOUVEAU!

## BIC® 4 COULEURS® PASTEL

1071 Opaque  
1072 Avec tour de cou

Couleur d'encre



84

8D



83



Service de  
recharge sur  
demande

Personnalisation

**BIC® 4 COULEURS® PASTEL**

1071/1072

A SP: max. 4 col.

Commande minimale 250 u.

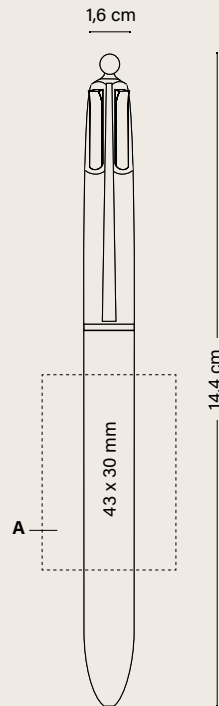

Prix (€)

**BIC® 4 COULEURS® PASTEL**    100-249    250-499    500-999    1000-2499    2500-4999    5000

1071						
SP	-	3,51	3,18	2,94	2,75	2,59
1072						
SP	-	3,98	3,61	3,34	3,14	2,94

**Frais d'impression supplémentaires par couleur et position**

SP	-	0,17	0,14	0,14	0,14	0,13
----	---	------	------	------	------	------

Les prix incluent une impression sur une position avec la technique indiquée.

**EMBALLAGE SPÉCIAL EN OPTION**



ECO SLEEVE

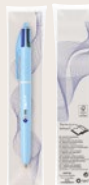

PLASTIC POUCH



WINDOW BOX



COLLECTION BOX



250 ± 3,2KG

Collection Box  
(1, 2 et 3 unités)

+ INFO PAGES 240 À 245

**EMBALLAGE EXTERNE**



COULEURS PERSONNALISÉES



FABRIQUÉ ET IMPRIMÉ DANS LES USINES BIC



FABRIQUÉ EN FRANCE



RESPECTANT LES NORMES



ISO certified



IMPRIM'VERT®



LE PROGRAMME UBICUTY™ PERMET DE RECYCLER LES INSTRUMENTS D'ÉCRITURE BIC



100 % DE L'ÉLECTRICITÉ PROVIENT DE SOURCES RENOUVELABLES

**MODES D'ÉCRITURE**



STYLO M Ø 1 MM

**TECHNIQUES D'IMPRESSION**



SÉRIGRAPHIE



LA SOLUTION POUR UNE  
COMMUNICATION TOUTE  
EN COULEURS

*Maintenant sur des  
corps en couleur*

**4 COULEURS® FASHION**

1102 Opaque

1108 Avec tour de cou

Couleur d'encre



01/01

01/84

01/24

100%

Personnalisation

**BIC® 4 COULEURS® FASHION**  
1102/1108

- A SP:** max. 4 col.
- B DG:** Digital print (zone image)
- C BP:** numérique
- D SP:** max. 1 col.

Commande minimale 250 u. (SP, DG)  
Commande minimale 100 u. (BP)

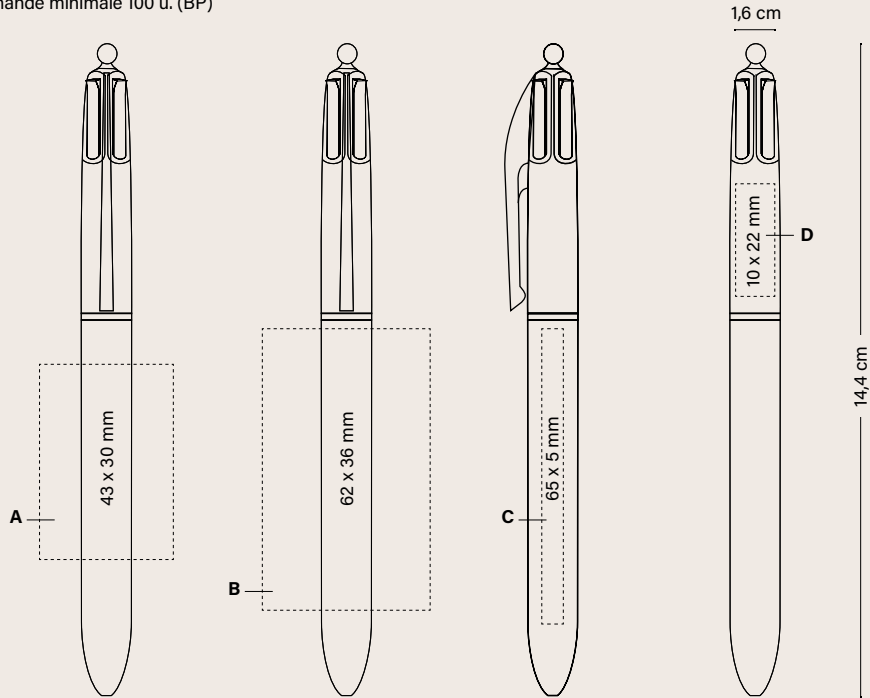

Prix (€)

BIC® 4 COULEURS® FASHION	100-249	250-499	500-999	1000-2499	2500-4999	5000
1102						
SP	-	3,51	3,18	2,94	2,75	2,59
DG	-	4,80	4,35	4,04	3,75	3,54
BP	4,65	3,79	3,43	3,19	2,99	2,81
1108 (tour de cou)						
SP	-	3,98	3,61	3,34	3,14	2,94
DG	-	5,26	4,78	4,42	4,12	3,90
BP	5,21	4,26	3,86	3,58	3,37	3,17

Frais d'impression supplémentaires par couleur et position

SP	-	0,17	0,14	0,14	0,14	0,13
BP	0,26	0,24	0,22	0,21	0,20	0,19
BP Texture	0,20	0,18	0,16	0,15	0,15	0,14

Les prix incluent une impression sur une position avec la technique indiquée.

Impression 1 couleur sur la partie supérieure blanche	-	0,17	0,14	0,14	0,14	0,13
---	---	------	------	------	------	------

EMBALLAGE SPÉCIAL EN OPTION



+ INFO PAGES 240 À 245

EMBALLAGE EXTERNE



250 ± 3,2KG

Collection Box  
(1, 2 et 3 unités)



100 % DE L'ÉLECTRICITÉ PROVIENT DE SOURCES RENOUVELABLES

MODES D'ÉCRITURE



STYLO M  
0.1 MM

TECHNIQUES D'IMPRESSION



SÉRIGRAPHIE



BRITEPIX™  
BRITEPIX™ TEXTURE  
BRITEPIX™ PERSONNALISATION



LA SOLUTION POUR UNE  
COMMUNICATION TOUTE  
EN COULEURS

**BIC® 4 COULEURS® SUN**

1097 Opaque  
1098 Avec tour de cou  
Couleur d'encre  
●●●●



Personnalisation

**BIC® 4 COULEURS® SUN**

1097/1098

**A SP:** max. 4 col.

**B DG:** Digital print (zone image)

**C BP:** numérique

**D SP:** max. 1 col.

Commande minimale 250 u. (SP, DG)

Commande minimale 100 u. (BP)

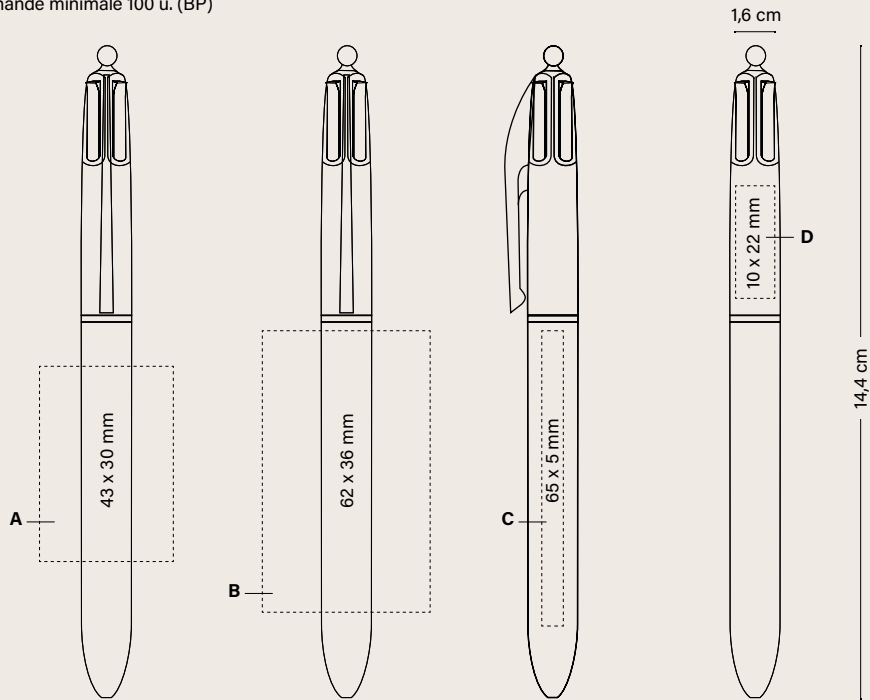

**BIC® 4 COULEURS® SUN**

	100-249	250-499	500-999	1000-2499	2500-4999	5000
1097						
SP	-	3,51	3,18	2,94	2,75	2,59
DG	-	4,80	4,35	4,04	3,75	3,54
BP	4,65	3,79	3,43	3,19	2,99	2,81
1098 (tour de cou)						
SP	-	3,98	3,61	3,34	3,14	2,94
DG	-	5,26	4,78	4,42	4,12	3,90
BP	5,21	4,26	3,86	3,58	3,37	3,17

**Frais d'impression supplémentaires par couleur et position**

SP	-	0,17	0,14	0,14	0,14	0,13
BP	0,26	0,24	0,22	0,21	0,20	0,19
BP Texture	0,20	0,18	0,16	0,15	0,15	0,14
Impression 1 couleur sur la partie supérieure blanche	-	0,17	0,14	0,14	0,14	0,13

Les prix incluent une impression sur une position avec la technique indiquée.

**EMBALLAGE SPÉCIAL EN OPTION**



+ INFO PAGES 240 À 245

**EMBALLAGE EXTERNE**



250 ± 3,2KG

Collection Box (1, 2 et 3 unités)



**MODES D'ÉCRITURE**



**TECHNIQUES D'IMPRESSION**





LA SOLUTION POUR UNE  
COMMUNICATION TOUTE  
EN COULEURS

**BIC® 4 COULEURS® FINE**

1109 Opaque  
1111 Avec tour de cou  
Couleur d'encre  
●●●●



Personnalisation

**BIC® 4 COULEURS® FINE**

1109/1111

**A SP:** max. 4 col.

**B DG:** Digital print

**C BP:** numérique

**D SP:** max. 1 col.

Commande minimale 250 u. (SP, DG)

Commande minimale 100 u. (BP)

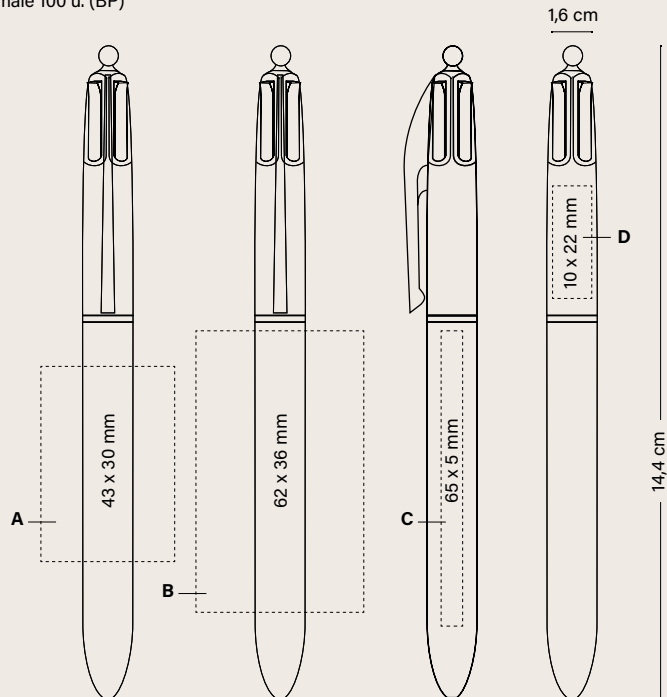

Prix (€)

**BIC® 4 COULEURS® FINE** 100-249 250499 500-999 1000-2499 2500-4999 5000

1109

SP	-	3,51	3,18	2,94	2,75	2,59
DG	-	4,80	4,35	4,04	3,75	3,54
BP	4,65	3,79	3,43	3,19	2,99	2,81

1111 (tour de cou)

SP	-	3,98	3,61	3,34	3,14	2,94
DG	-	5,26	4,78	4,42	4,12	3,90
BP	5,21	4,26	3,86	3,58	3,37	3,17

**Frais d'impression supplémentaires par couleur et position**

SP	-	0,17	0,14	0,14	0,14	0,13
BP	0,26	0,24	0,22	0,21	0,20	0,19
BP Texture	0,20	0,18	0,16	0,15	0,15	0,14

Les prix incluent une impression sur une position avec la technique indiquée.

<b>Impression 1 couleur sur la partie supérieure blanche</b>	-	0,17	0,14	0,14	0,14	0,13
--	---	------	------	------	------	------

**EMBALLAGE SPÉCIAL EN OPTION**

**EMBALLAGE EXTERNE**



+ INFO PAGES 240 À 245



**MODES D'ÉCRITURE**



**TECHNIQUES D'IMPRESSION**



Consultez la page 250 pour une explication détaillée des icônes

**BIC® 4 COULEURS® FLUO**

1114 Opaque  
1116 Avec tour de cou  
Couleur d'encre  
●●●●



01/4D

4 encres  
différentes  
dont 1 fluo !



Nouvelle zone  
d'impression



Service de  
recharge sur  
demande

100%

01/4D

Personnalisation

**BIC® 4 COULEURS® FLUO**

1114/1116

**A SP:** max. 4 col.

**B BP:** numérique

**C SP:** max. 1 col.

Commande minimale 250 u. (SP, DG)

Commande minimale 100 u. (BP)

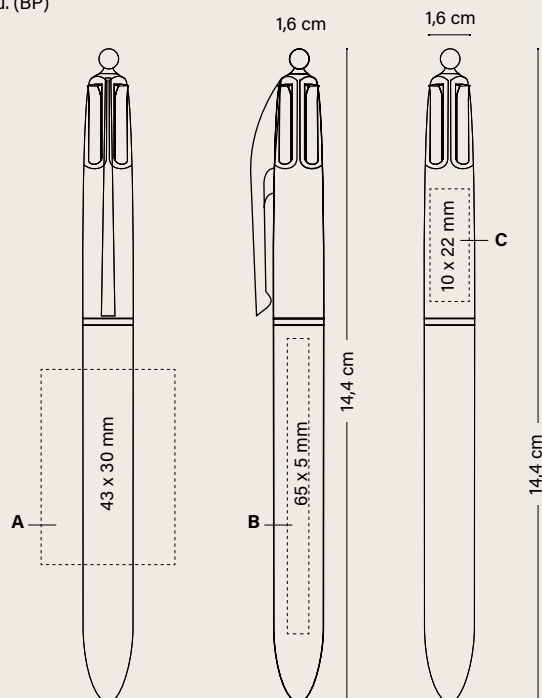

Prix (€)

BIC® 4 COULEURS® FLUO	100-249	250-499	500-999	1000-2499	2500-4999	5000
1114						
<b>SP</b>	-	3,80	3,43	3,18	2,98	2,81
<b>BP</b>	4,65	4,08	3,69	3,42	3,20	3,03
1116 (tour de cou)						
<b>SP</b>	-	4,31	3,89	3,59	3,38	3,19
<b>BP</b>	5,56	4,58	4,14	3,83	3,61	3,41
<b>Frais d'impression supplémentaires par couleur et position</b>						
<b>SP</b>	-	0,17	0,14	0,14	0,14	0,13
<b>BP</b>	0,26	0,24	0,22	0,21	0,20	0,19
<b>BP Texture</b>	0,20	0,18	0,16	0,15	0,15	0,14
Les prix incluent une impression sur une position avec la technique indiquée.						
<b>Impression 1 couleur sur la partie supérieure blanche</b>	-	0,17	0,14	0,14	0,14	0,13

**EMBALLAGE SPÉCIAL EN OPTION**

**EMBALLAGE EXTERNE**



ECO SLEEVE



PLASTIC POUCH



WINDOW BOX



Collection Box  
(1, 2 et 3 unités)



250 ± 3,2KG

+ INFO PAGES 240 À 245



COULEURS PERSONNALISÉES



FABRIQUÉ ET IMPRIMÉ DANS LES USINES BIC



FABRIQUÉ EN FRANCE



RESPECTANT LES NORMES



ISO certified



IMPRIM'VERT®



LE PROGRAMME UBICIVITY™ PERMET DE RECYCLER LES INSTRUMENTS D'ÉCRITURE BIC



100 % DE L'ÉLECTRICITÉ PROVIENT DE SOURCES RENOUVELABLES

**MODES D'ÉCRITURE**



STYLO M Ø 1 MM

**TECHNIQUES D'IMPRESSION**



SÉRIGRAPHIE



DIGITAL



BRITEPIX™  
BRITEPIX™ TEXTURE  
BRITEPIX™ PERSONNALISATION

Consultez la page 250 pour une explication détaillée des icônes

**BIC® 4 COULEURS® SHINE**

1106 Opaque

1107 Avec tour de cou

Couleur d'encre



01/75



01/26



01/7G



01/34



01/97

Nouvelle zone d'impression

Corps super brillants !



Service de recharge sur demande

100%

# BIC® 4 COULEURS® SHINE

## Personnalisation

### BIC® 4 COULEURS® SHINE

1106/1107

**A SP:** max. 2 col.

**B LE**

**C LE**

**D LE:** 360°

**E SP:** max. 1 col.

Commande minimale 250 u.

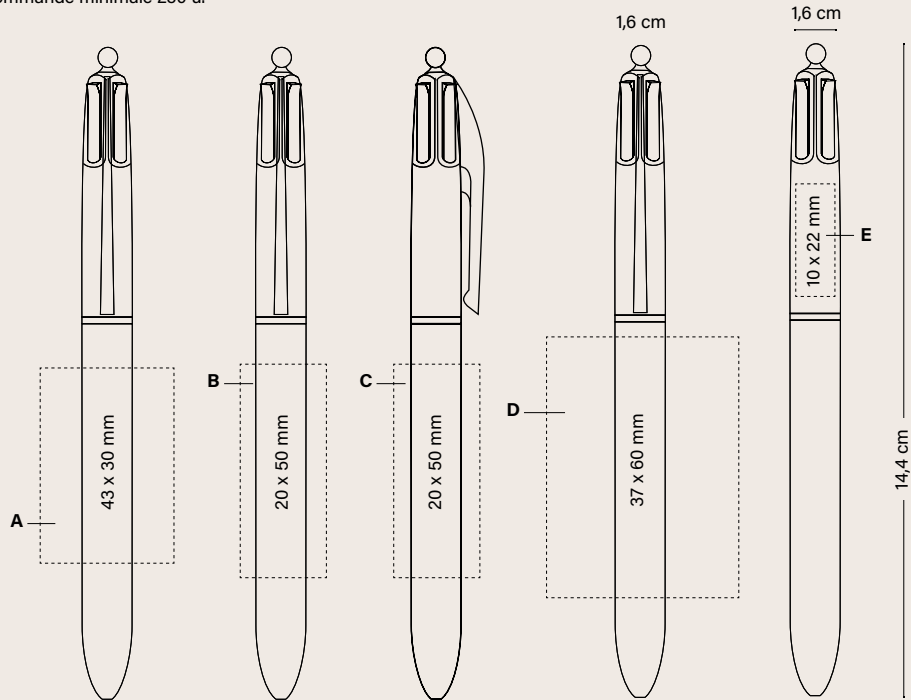

Prix (€)

BIC® 4 COULEURS® SHINE	250-499	500-999	1000-2499	2500-4999	5000
1106					
SP	4,02	3,62	3,37	3,15	2,94
LE	4,94	4,44	4,12	3,84	3,63
LE 360°	5,59	5,04	4,69	4,37	4,11
1107 (tour de cou)					
SP	4,51	4,07	3,77	3,54	3,31
LE	5,43	4,88	4,54	4,25	4,00
LE 360°	6,10	5,50	5,10	4,78	4,49

#### Frais d'impression supplémentaires par couleur et position

SP	0,17	0,14	0,14	0,14	0,13
----	------	------	------	------	------

Les prix incluent une impression sur une position avec la technique indiquée.

Impression 1 couleur sur la partie supérieure blanche	0,17	0,14	0,14	0,14	0,13
---	------	------	------	------	------

#### EMBALLAGE SPÉCIAL EN OPTION



+ INFO PAGES 240 À 245

#### EMBALLAGE EXTERNE



250 ± 3,2KG

Collection Box  
(1, 2 et 3 unités)



COULEURS  
PERSONNALISÉES



FABRIQUÉ ET  
IMPRIMÉ DANS  
LES USINES BIC

FABRIQUÉ  
EN FRANCE



RESPECTANT  
LES NORMES



ISO  
certified



IMPRIM'VERT®



LE PROGRAMME URICITY™  
PERMET DE RECYCLER LES  
INSTRUMENTS D'ÉCRITURE BIC



100 % DE L'ÉLECTRICITÉ  
PROVIENT DE SOURCES  
RENOUVELABLES

#### MODES D'ÉCRITURE



STYLO M  
Ø 1 MM

#### TECHNIQUES D'IMPRESSION



SÉRIGRAPHIE



LASER

# BIC® 4 COULEURS® GLACÉ

## Notre stylo classique dans sa plus belle tenue

### BIC® 4 COULEURS® GLACÉ

1057 Opaque

1058 Avec tour de cou

Couleur d'encre



NOUVEAU!



01/76

01/47G

01/03G

01/05G

01/04G

02/47G

02/76

01/14G



Nouvelle zone d'impression



Service de recharge sur demande

# BIC® 4 COULEURS® GLACÉ

Personnalisation

## BIC® 4 COULEURS® GLACÉ

1057/1058

**A SP:** max. 2 col.

**B SP:** max. 1 col. Uniquement disponible pour les parties supérieures blanches.

Commande minimale 250 u.

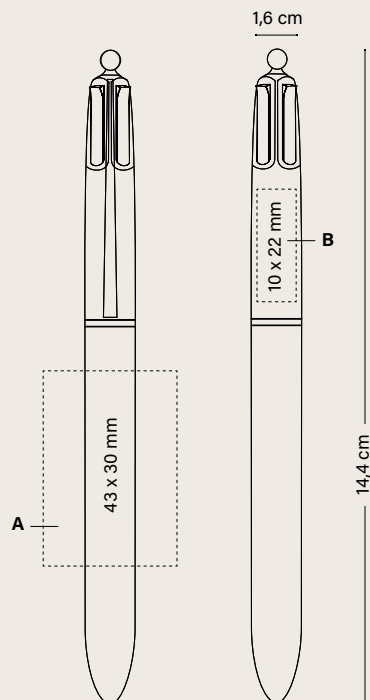

Prix (€)

BIC® 4 COULEURS® GLACÉ	250-499	500-999	1000-2499	2500-4999	5000
1057					
SP	4,02	3,62	3,37	3,15	2,94
1058 (tour de cou)					
SP	4,49	4,05	3,75	3,52	3,29
<b>Frais d'impression supplémentaires par couleur et position</b>					
SP	0,17	0,14	0,14	0,14	0,13
<b>Les prix incluent une couleur en sérigraphie sur une position.</b>					
Impression 1 couleur sur la partie supérieure blanche	0,17	0,14	0,14	0,14	0,13

### EMBALLAGE SPÉCIAL EN OPTION



ECO SLEEVE



PLASTIC POUCH



WINDOW BOX



COLLECTION BOX

Collection Box (1, 2 et 3 unités)



250 ± 3,2KG

+ INFO PAGES 240 À 245



100 % DE L'ÉLECTRICITÉ PROVIENT DE SOURCES RENOUVELABLES

### MODES D'ÉCRITURE



### TECHNIQUES D'IMPRESSION



Consultez la page 250 pour une explication détaillée des icônes

# BIC® 4 COULEURS® SOFT

## Un toucher doux que vous ne lâcherez plus !



### BIC® 4 COULEURS® SOFT

1060 Opaque  
1063 Avec tour de cou  
Couleur d'encre



**NOUVEAU!**



01/03F



01/02F



02/02F



01/07F

Nouvelle zone d'impression

Un sentiment de douceur entre vos mains



Service de recharge sur demande

Personnalisation

**BIC® 4 COULEURS® SOFT**

1060/1063

**A SP:** max. 1 col.

**B SP:** max. 1 col. Uniquement disponible pour les parties supérieures blanches.

Commande minimale 250 u.

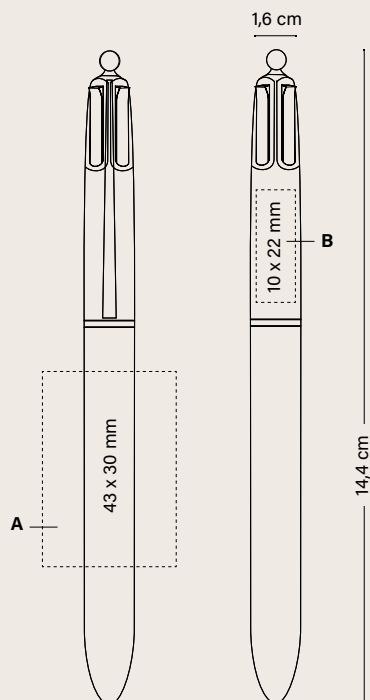

Prix (€)

BIC® 4 COULEURS® SOFT	250-499	500-999	1000-2499	2500-4999	5000
1060					
SP	4,18	3,78	3,50	3,28	3,09
1063 (tour de cou)					
SP	4,66	4,20	3,89	3,66	3,45

**Frais d'impression supplémentaires par couleur et position**

SP	0,17	0,14	0,14	0,14	0,13
----	------	------	------	------	------

Les prix incluent une couleur en sérigraphie sur une position.

Impression 1 couleur sur la partie supérieure blanche	0,17	0,14	0,14	0,14	0,13
---	------	------	------	------	------

**EMBALLAGE SPÉCIAL EN OPTION**



ECO SLEEVE



PLASTIC POUCH



WINDOW BOX



COLLECTION BOX

Collection Box (1, 2 et 3 unités)



250 ± 3,2KG

+ INFO PAGES 240 À 245



**MODES D'ÉCRITURE**



**TECHNIQUES D'IMPRESSION**



SÉRIGRAPHIE

Consultez la page 250 pour une explication détaillée des icônes

## BIC® 4 COULEURS® WOOD STYLE

# Laissez-vous impressionner par cette finition spectaculaire !



### BIC® 4 COULEURS® WOOD STYLE

1061 Opaque  
1064 Avec tour de cou  
Couleur d'encre  
●●●●

**NOUVEAU!**



01/6AW

01/05W

01/02W

02/6AW

01/12W

Nouvelle zone d'impression

←  
Ajoutez de la chaleur à votre marque



Service de recharge sur demande

# BIC® 4 COULEURS® WOOD STYLE

## Personnalisation

### BIC® 4 COULEURS® WOOD STYLE

1061/1064

**A SP:** max. 2 col.

**B SP:** max. 1 col. Uniquement disponible pour les parties supérieures blanches.

Commande minimale 250 u.

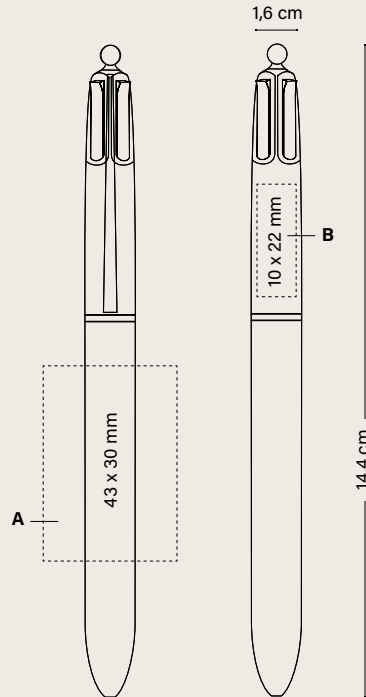

Prix (€)

BIC® 4 COULEURS® WOOD STYLE	250-499	500-999	1000-2499	2500-4999	5000
1061					
SP	4,18	3,78	3,50	3,28	3,09
1064 (tour de cou)					
SP	4,66	4,20	3,89	3,66	3,45
<b>Frais d'impression supplémentaires par couleur et position</b>					
SP	0,17	0,14	0,14	0,14	0,13
<b>Les prix incluent une couleur en sérigraphie sur une position.</b>					
Impression 1 couleur sur la partie supérieure blanche	0,17	0,14	0,14	0,14	0,13

#### EMBALLAGE SPÉCIAL EN OPTION



ECO SLEEVE



PLASTIC POUCH



WINDOW BOX

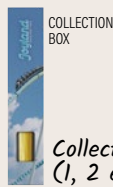

COLLECTION BOX

Collection Box (1, 2 et 3 unités)



250 ± 3,2KG

+ INFO PAGES 240 À 245



100 % DE L'ÉLECTRICITÉ PROVIENT DE SOURCES RENOUVELABLES

#### MODES D'ÉCRITURE



STYLO M Ø 1 MM

#### TECHNIQUES D'IMPRESSION



SÉRIGRAPHIE

Consultez la page 250 pour une explication détaillée des icônes

# BIC® 4 COULEURS® FLAGS COLLECTION

## Célébrer le patrimoine

### BIC® 4 COULEURS® FLAGS COLLECTION

1067  
1068 Avec tour de cou  
Couleur d'encre  
● ● ● ●



01/03/47/05

01/02/03/12

01/03/47/04

01/03/12/03

**NOUVEAU!**

Nouvelle zone d'impression



Service de recharge sur demande

# BIC® 4 COULEURS® FLAGS COLLECTION

## Personnalisation

### BIC® 4 COULEURS® FLAGS COLLECTION

1067/1068

**A SP:** max. 2 col.

**B SP:** max. 1 col.

Commande minimale 250 u.

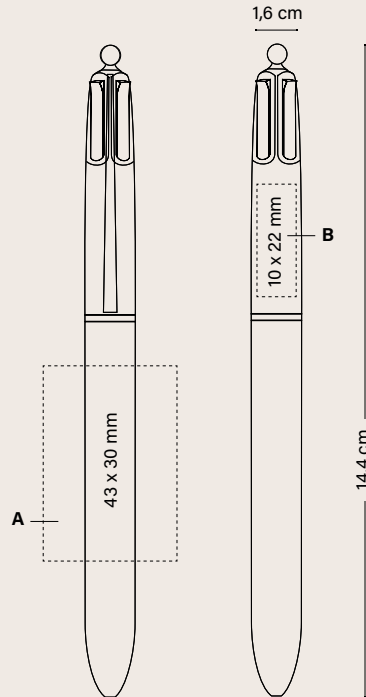

Prix (€)

BIC® 4 COULEURS® FLAGS COLLECTION	100-249	250-499	500-999	1000-2499	2500-4999	5000
1067						
SP	-	4,91	4,46	4,11	3,85	3,62
1068						
SP	-	5,41	4,91	4,51	4,24	3,99

#### Frais d'impression supplémentaires par couleur et position

SP	-	0,17	0,14	0,14	0,14	0,13
Impression 1 couleur sur la partie supérieure blanche	-	0,17	0,14	0,14	0,14	0,13

Les prix incluent une impression sur une position avec la technique indiquée.

#### EMBALLAGE SPÉCIAL EN OPTION



+ INFO PAGES 240 À 245

#### EMBALLAGE EXTERNE



#### MODES D'ÉCRITURE



#### TECHNIQUES D'IMPRESSION



Consultez la page 250 pour une explication détaillée des icônes

**BIC® 4 COULEURS® 3+1<sup>HB</sup>**  
1099 Opaque  
Couleur d'encre  
●●●●

3 stylos +  
1 porte-mines



01/06

100%



01/06

100%



Service de  
recharge sur  
demande



Personnalisation

**BIC® 4 COULEURS® 3+1<sup>HB</sup>**

1099 Opaque

A/B LE

Commande minimale 250 u.

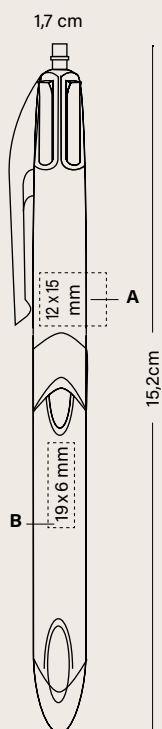

Prix (€)

BIC® 4 COULEURS® 3+1 <sup>HB</sup>	250-499	500-999	1000-2499	2500-4999	5000
1099					
LE	5,27	4,77	4,43	4,12	3,90

**Frais pour une gravure supplémentaire**

LE	1,27	1,14	1,01	1,01	1,01
----	------	------	------	------	------

Les prix comprennent un gravure laser sur une position.

**EMBALLAGE SPÉCIAL EN OPTION**



PLASTIC POUCH



COLLECTION BOX

Collection Box (1, 2 et 3 unités)

+ INFO PAGES 240 À 245

**EMBALLAGE EXTERNE**



250 ± 3,5 KG



COULEURS PERSONNALISÉES



FABRIQUÉ ET IMPRIMÉ DANS LES USINES BIC



RESPECTANT LES NORMES



ISO certified



IMPRIM'VERT®



LE PROGRAMME UBICITY™ PERMET DE RECYCLER LES INSTRUMENTS D'ÉCRITURE BIC



100 % DE L'ÉLECTRICITÉ PROVIENT DE SOURCES RENOUVELABLES

**MODES D'ÉCRITURE**



STYLO M Ø 1 MM



PORTE-MINES MP Ø 0,7MM

**TECHNIQUES D'IMPRESSION**



LASER



REGARDEZ LA VIDEO

Consultez la page 250 pour une explication détaillée des icônes

BIC® METAL PRO

# Attributs métalliques, design moderne avec un grand choix de couleurs et de finitions.

BIC® METAL PRO

1290 Soft

Couleur d'encre



01F



02F



04F



*Confort d'écriture maximal*



*Encre allemande, 8 km d'écriture*

## BIC® METAL PRO

1290 Brillant

Couleur d'encre



01E



02E



04E



05E



06P

100%



ASSEMBLÉ ET  
IMPRIMÉ DANS  
LES USINES BIC



ASSEMBLÉ  
EN EUROPE



RESPECTANT  
LES NORMES



IMPRIM'VERT®



LE PROGRAMME UBICITY™  
PERMET DE RECYCLER LES  
INSTRUMENTS D'ÉCRITURE BIC

### MODES D'ÉCRITURE



BILLE M  
Ø 1 MM

### TECHNIQUES D'IMPRESSION



SÉRIGRAPHIE



LASER

**BIC® METAL PRO**

1290 Matte

Couleur d'encre



01D



02D



04D

100%

Personnalisation

**BIC® METAL PRO**

1290

**A SP:** max. 2 col.

(Non disponible en finition soft)

**B LE/SP:** max. 1 col.

**C LE 360°**

Commande minimale 50 u.

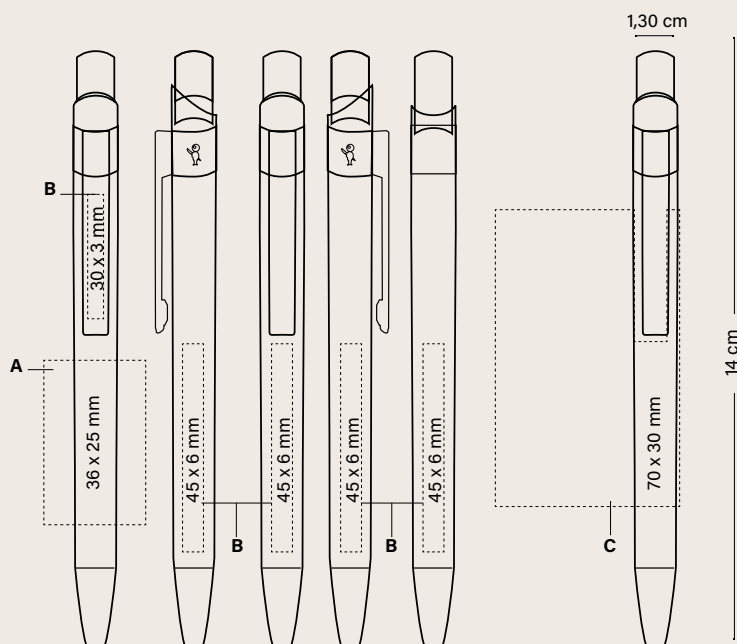

	Prix (€)			
<b>BIC® METAL PRO</b>	50-99	100-249	250-499	500-1000
1290				
<b>SP</b>	5,12	4,81	4,59	4,37
<b>LE</b>	7,07	5,90	5,59	5,27
<b>LE 360°</b> (commande minimale 100 unités)	-	8,34	6,70	6,26

**Frais d'impression supplémentaires par couleur et position**

<b>SP</b>	0,45	0,42	0,37	0,32
<b>LE</b>	1,66	1,42	1,29	1,17

Les prix incluent une impression sur une position avec la technique indiquée.

**EMBALLAGE SPÉCIAL EN OPTION**



+ INFO PAGES 240 À 245

**EMBALLAGE EXTERNE**



**MODES D'ÉCRITURE**



**TECHNIQUES D'IMPRESSION**



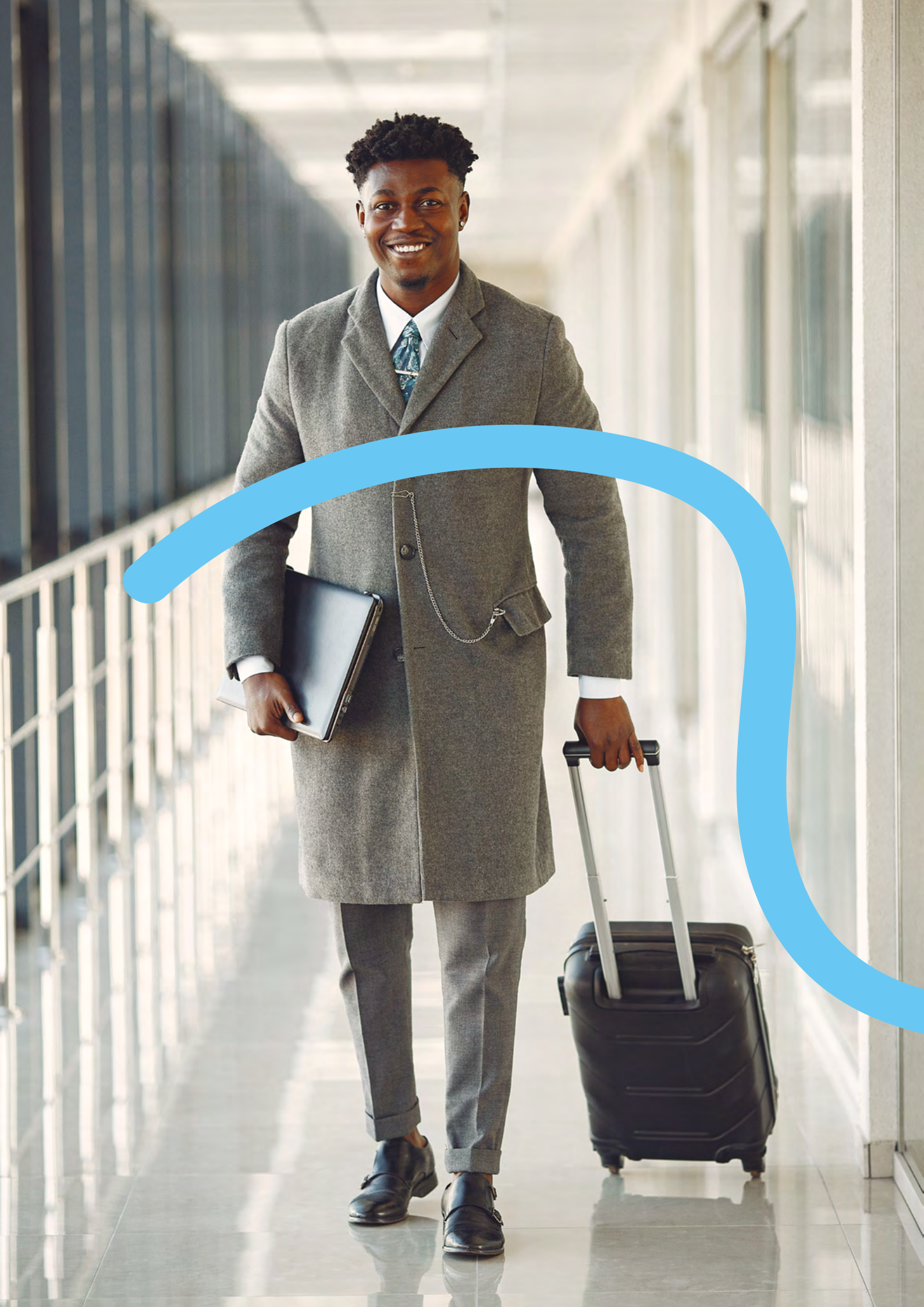

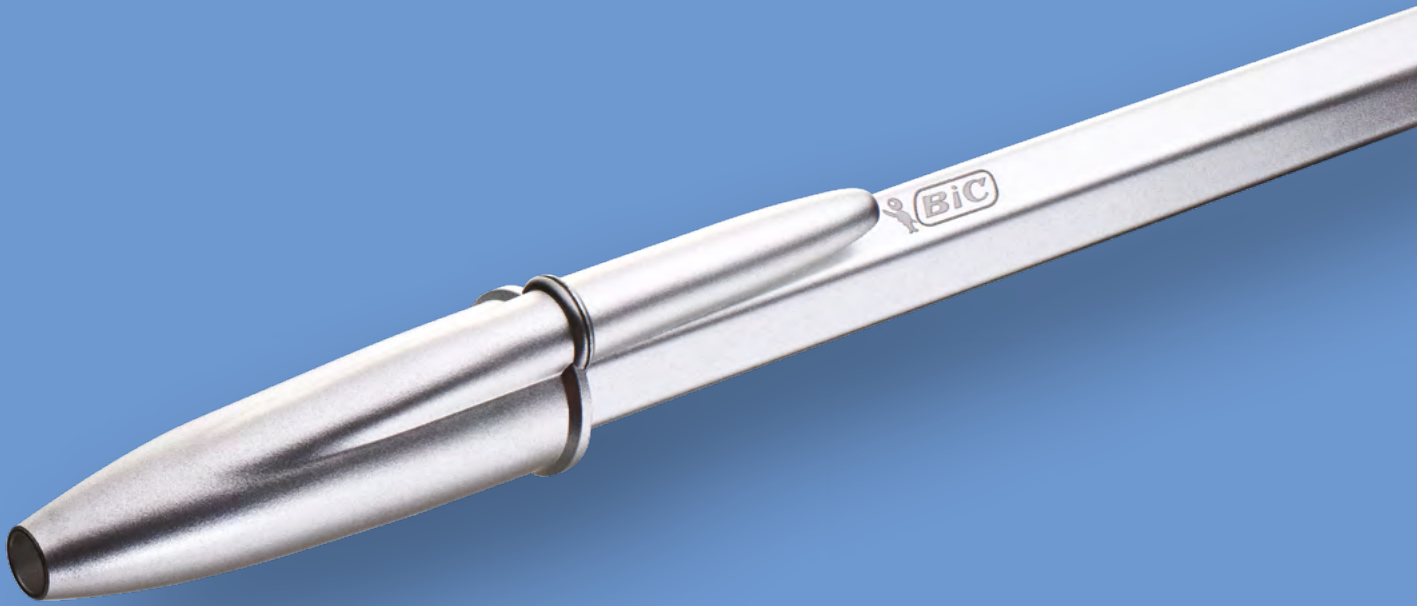

# BIC<sup>®</sup> CRISTAL<sup>®</sup> RE'NEW<sup>™</sup>

---

L'icône BIC<sup>®</sup> Cristal<sup>®</sup> version métallique.

Le nouveau BIC<sup>®</sup> Cristal<sup>®</sup> Re'New<sup>™</sup> reprend le design de l'icône BIC<sup>®</sup> Cristal<sup>®</sup> Original et ajoute une touche de modernité grâce à son corps au rendu aluminium mat et l'inscription au laser du logo BIC<sup>®</sup>.

Le capuchon a été également redessiné: il est gris mat et fabriqué à partir de plastique recyclé à 96%.

Rechargeable à encre bleue ou noire avec 2 recharges incluses.

La même forme hexagonale ingénieuse que le BIC<sup>®</sup> Cristal<sup>®</sup> d'origine pour un excellent confort d'écriture.

Conception durable, qualité et valeur intemporelle.

Le produit est livré dans la boîte BIC<sup>®</sup> Window Box.

# BIC® CRISTAL® RE'NEW™

## L'élégance revêtu de métal

BIC® CRISTAL®  
RE'NEW™

1090

Couleur d'encre



BIC® WINDOW BOX

1 STYLO + 2 CARTOUCHES



*Votre Cristal® Re'New™ avec  
toujours le même coffret-cadeau !*

(Inclus dans le prix)

Personnalisation

**BIC® CRISTAL® RE'NEW™**  
1090

A LE: max. 1 col.

Commande minimale 25 u.

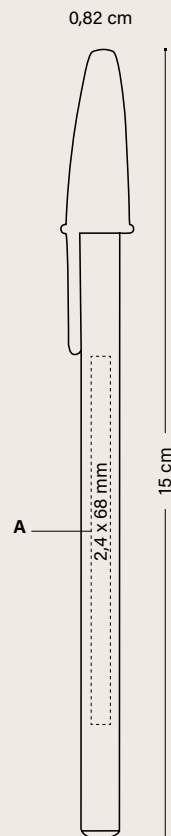

Prix (€)

BIC® CRISTAL® RE'NEW™	25-49	50-99	100-249	250-499	500-1000
1090					
LE	7,69	7,16	6,63	6,37	6,10

EMBALLAGE EXTERNE



MODES D'ÉCRITURE



TECHNIQUES D'IMPRESSON





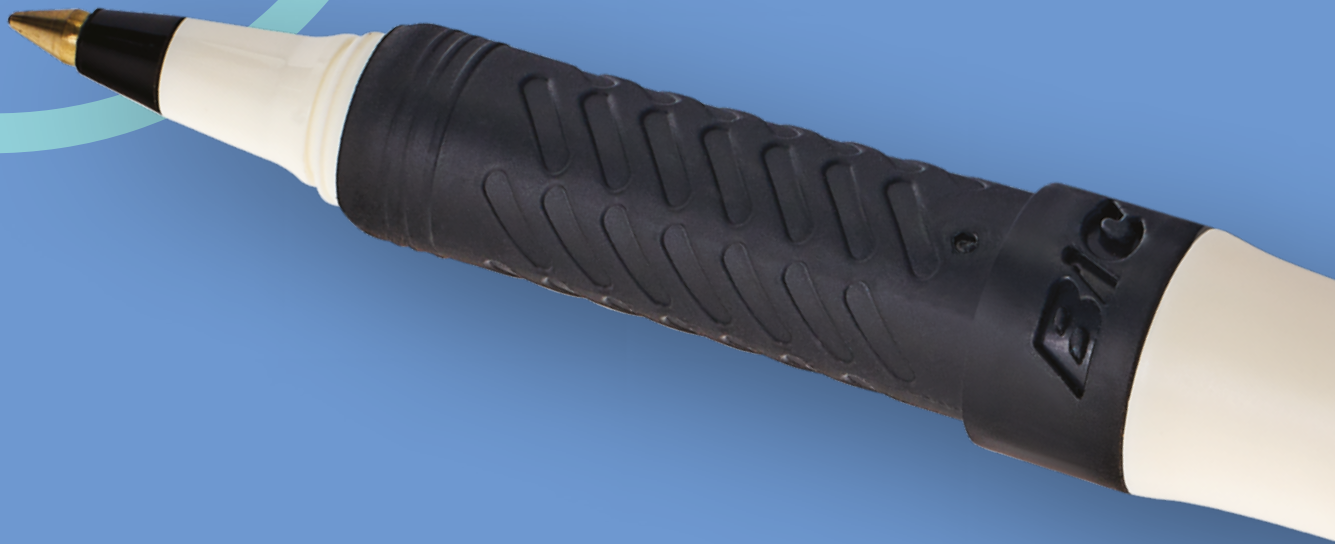

# BIC<sup>®</sup> ROLLERS ET GELS

---

Profitez d'une expérience d'écriture douce, fluide et de longue durée. Parfait pour les droitiers comme pour les gauchers, il glisse facilement sur le papier et ne fait pas de tâches grâce à son encre à séchage rapide.

**BIC<sup>®</sup> GRIP ROLLER**

**BIC<sup>®</sup> XS FINESTYLE**

**BIC<sup>®</sup> INTENSITY<sup>®</sup> GEL CLIC**

# BIC® GRIP ROLLER



ÉCRITURE MOYENNE  
Ø 0,7 MM

*Stylo roller à encre liquide, pointe moyenne  
pour une écriture fluide et agréable*

## BIC® GRIP ROLLER

1187

Couleur d'encre



01/35

12/35

10/35

03/35

59/35

24/35

07/35

06/35

27/35

02/35

14/35

100%

●  
Disponible en  
encre bleue

●  
Disponible en  
encre bleue

●  
Disponible en  
encre bleue

Personnalisation

**BIC® GRIP ROLLER**

1187

A/B SP: max. 3 col.

Commande minimale 250 u.

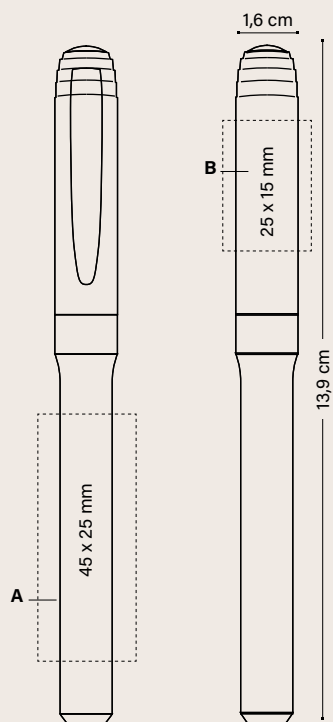

					Prix (€)
<b>BIC® GRIP ROLLER</b>	250-499	500-999	1000-2499	2500-4999	5000
1187					
<b>SP</b>	1,86	1,68	1,56	1,46	1,37

**Frais d'impression supplémentaires par couleur et position**

<b>SP</b>	0,17	0,14	0,14	0,14	0,13
-----------	------	------	------	------	------

Les prix incluent une couleur en sérigraphie sur une position.

**EMBALLAGE SPÉCIAL EN OPTION**



ECO SLEEVE

PLASTIC POUCH

WINDOW BOX

MARKING SET

COLLECTION BOX

+ INFO PAGES 240 À 245

**EMBALLAGE EXTERNE**



250 ± 3 KG

Collection Box  
(1, 2 et 3 unités)



FABRIQUÉ ET IMPRIMÉ DANS LES USINES BIC



RESPECTANT LES NORMES



ISO certified



IMPRIM'VERT®



LE PROGRAMME UBICITY™ PERMET DE RECYCLER LES INSTRUMENTS D'ÉCRITURE BIC

**MODES D'ÉCRITURE**



ROLLER R Ø 0,7 MM

**TECHNIQUES D'IMPRESSION**



SÉRIGRAPHIE

Consultez la page 250 pour une explication détaillée des icônes

## BIC® XS FINESTYLE

1851 Opaque  
Couleur d'encre



01/03



01/25



01/06

## BIC® XS FINESTYLE

1851 Transparent  
Couleur d'encre



89/01

100%

●  
Uniquement disponible  
en encre noire

Personnalisation

**BIC® XS FINESTYLE**

1851

**A PD:** max. 2 col.

**B SP:** max. 2 col.

**C BP:** Numérique

Commande minimale 250 u.

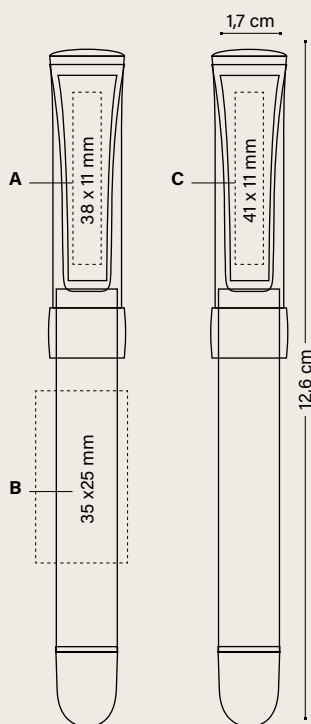

BIC® XS FINESTYLE	250-499	500-999	1000-2499	2500-4999	5000	Prix (€)
1851						
<b>SP/PD</b>	2,17	1,72	1,61	1,50	1,40	
<b>BP</b>	2,24	1,95	1,83	1,71	1,59	

**Frais d'impression supplémentaires par couleur et position**

<b>SP/PD</b>	0,17	0,14	0,14	0,14	0,13
<b>BP Texture</b>	0,18	0,16	0,15	0,15	0,14

Les prix incluent une impression sur une position avec la technique indiquée.

Injection d'une couleur spéciale: ≥ 10.000 unités

**EMBALLAGE SPÉCIAL EN OPTION**



ECO SLEEVE



PLASTIC POUCH

+ INFO PAGES 240 À 245

**EMBALLAGE EXTERNE**



250 ± 2,8KG



FABRIQUÉ ET IMPRIMÉ DANS LES USINES BIC



FABRIQUÉ EN ESPAGNE



RESPECTANT LES NORMES



ISO certified



IMPRIM'VERT®



LE PROGRAMME UBICUTY™ PERMET DE RECYCLER LES INSTRUMENTS D'ÉCRITURE BIC



100 % DE L'ÉLECTRICITÉ PROVIENT DE SOURCES RENOUVELABLES

**MODES D'ÉCRITURE**



ÉCRITURE FINESTYLE Ø 0,7 MM

**TECHNIQUES D'IMPRESSION**



SÉRIGRAPHIE



TAMPOGRAPHIE



BRITPIX™  
BRITPIX™  
TEXTURE  
BRITPIX™  
PERSONNALISATION

# BIC® INTENSITY® GEL CLIC



*l'icône  
BIC® Boy  
est en relief*

## BIC® INTENSITY® GEL CLIC

1196 Opaque  
Couleur d'encre



01



02

100%

## BIC® INTENSITY® GEL CLIC

1196 Transparent  
Couleur d'encre



92



88



86

100%

Personnalisation

**BIC® INTENSITY® GEL CLIC**

1196

**A SP:** max. 2 col.

**B SP:** max. 4 col.

Commande minimale 250 u.

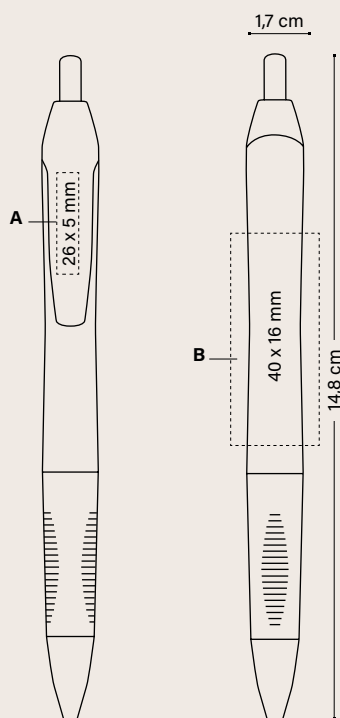

	Prix (€)				
<b>BIC® INTENSITY® GEL CLIC</b>	250-499	500-999	1000-2499	2500-4999	5000
1196					
<b>SP</b>	2,91	2,63	2,44	2,27	2,15

**Frais d'impression supplémentaires par couleur et position**

<b>SP</b>	0,17	0,14	0,14	0,14	0,13
-----------	------	------	------	------	------

Les prix incluent une couleur en sérigraphie sur une position.

**EMBALLAGE SPÉCIAL EN OPTION**



+ INFO PAGES 240 À 245

**EMBALLAGE EXTERNE**



**MODES D'ÉCRITURE**



Ø 0,7 MM

**TECHNIQUES D'IMPRESSION**



SÉRIGRAPHIE

Consultez la page 250 pour une explication détaillée des icônes



Ideas

# SURLIGNEURS ET MARQUEURS BIC®

---

Les surligneurs et les marqueurs BIC® ont été conçus pour écrire d'une manière visible sur une large gamme de surfaces. Exprimez-vous avec clarté sur n'importe quelle surface.

**BIC® BRITE LINER® GRIP**

**BIC® VELLEDA® WHITE BOARD MARKER FINE**

**BIC® VELLEDA® WHITE BOARD MARKER GRIP**

**BIC® MARK-IT PERMANENT MARKER**

**BIC® PERMANENT MARKER ECOLUTIONS®**

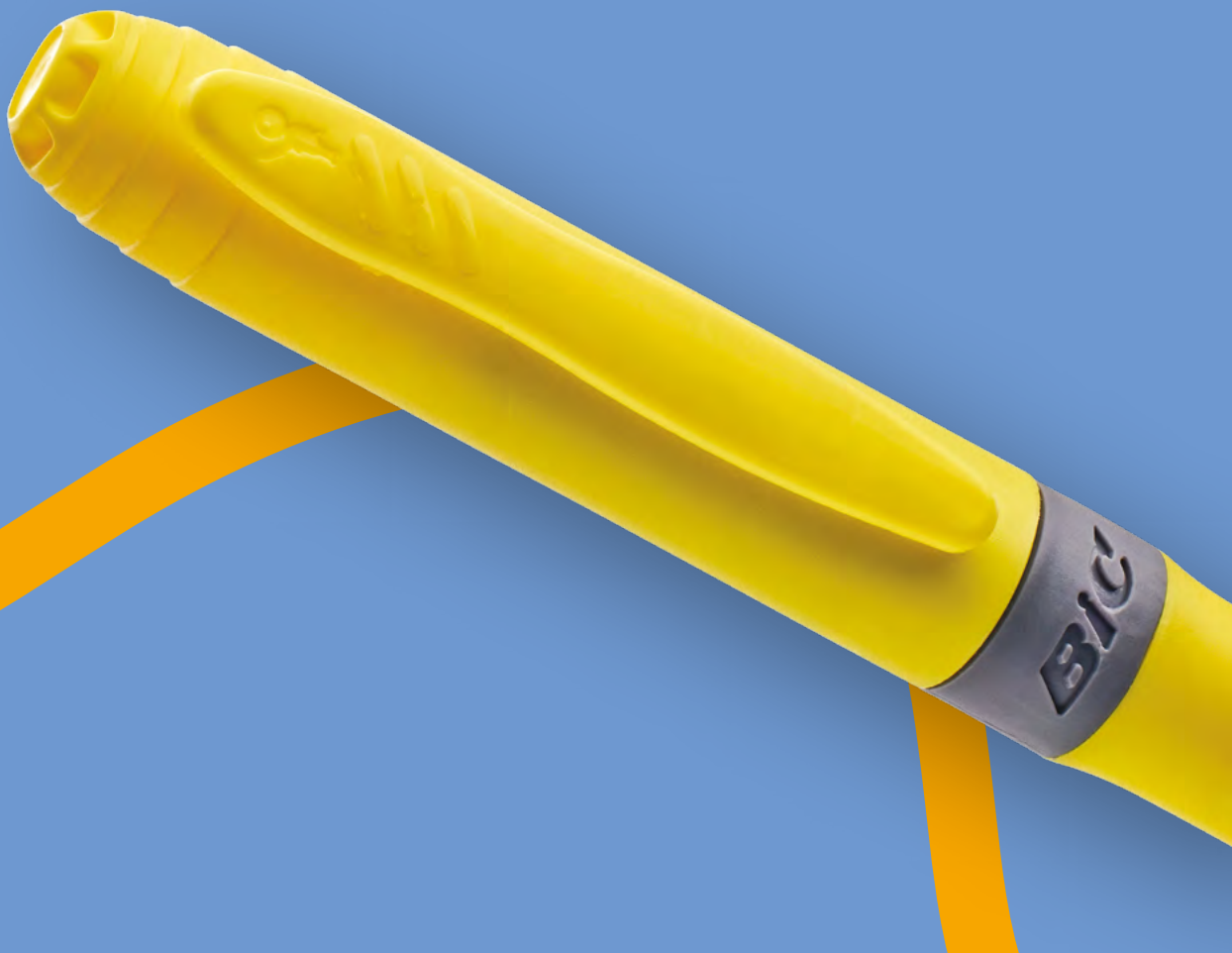

## BIC® BRITE LINER® GRIP 1192



12

Couleur  
d'encre

10

Couleur  
d'encre

24

Couleur  
d'encre

59

Couleur  
d'encre

14

Couleur  
d'encre

100%

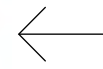

*Grip en caoutchouc  
pour plus de précision  
et de contrôle*

Personnalisation

**BIC® BRITE LINER® GRIP**

1192

A/B SP: max. 3 col.

Commande minimale 250u.

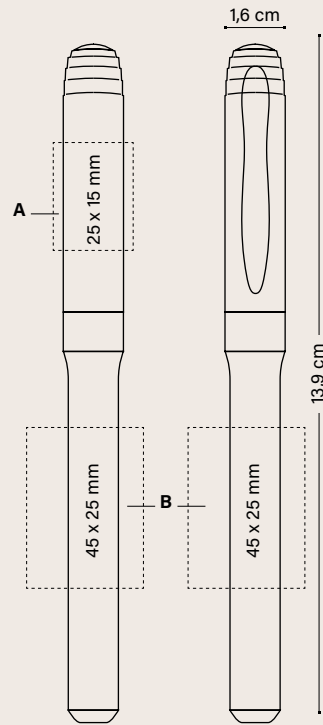

	Prix (€)				
<b>BIC® BRITE LINER® GRIP</b>	250-499	500-999	1000-2499	2500-4999	5000
1192					
<b>SP</b>	1,67	1,54	1,42	1,31	1,23

**Frais d'impression supplémentaires par couleur et position**

<b>SP</b>	0,17	0,14	0,14	0,14	0,13
-----------	------	------	------	------	------

Les prix incluent une couleur en sérigraphie sur une position.

**EMBALLAGE SPÉCIAL EN OPTION**



+ INFO PAGES 240 à 245



Collection Box  
(1, 2 et 3 unités)

**EMBALLAGE EXTERNE**



250 ± 2,8KG



**MODES D'ÉCRITURE**



**TECHNIQUES D'IMPRESSION**



**CONVIENT POUR**



Consultez la page 250 pour une explication détaillée des icônes

# BIC® VELLEDA® WHITE BOARD MARKER FINE

Velleda®

**BIC® VELLEDA® WHITE BOARD MARKER FINE**  
1651



01/04  
●  
Couleur d'encre



01/02  
●  
Couleur d'encre

100%

## Personnalisation

**BIC® VELLEDA® WHITE BOARD MARKER FINE**  
1651

A SP: max. 1 col.

Commande minimale 500u.

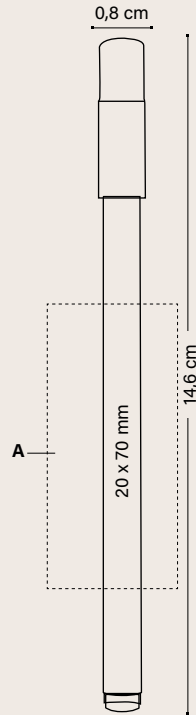

Prix (€)

**BIC® VELLEDA® WHITE BOARD MARKER FINE**

1651

SP	500-999	1000-2499	2500-4999	5000
	0,60	0,54	0,51	0,48

Les prix incluent une couleur en sérigraphie sur une position.

## EMBALLAGE SPÉCIAL EN OPTION



MARKING SET

Disponible en set !

+ INFO PAGES 240 À 245

## EMBALLAGE EXTERNE



500 ± 3,2KG



FABRIQUÉ ET IMPRIMÉ DANS LES USINES BIC®

FABRIQUÉ EN FRANCE



RESPECTANT LES NORMES



LE PROGRAMME UBICUITY™ PERMET DE RECYCLER LES INSTRUMENTS D'ÉCRITURE BIC



MINE RÉSISTANTE



MODES D'ÉCRITURE

MARQUEUR POINTE OGIVE MK

TECHNIQUES D'IMPRESSION



SÉRIGRAPHIE

# BIC® VELLEDA® WHITE BOARD MARKER GRIP

Velleda®

**BIC® VELLEDA® WHITE BOARD MARKER GRIP**  
1213



Grip en caoutchouc pour plus de précision et de contrôle

01/02  
●  
Couleur d'encre

## Personnalisation

**BIC® VELLEDA® WHITE BOARD MARKER GRIP**  
1213

A/B SP: max. 3 col.

Commande minimale 250u.

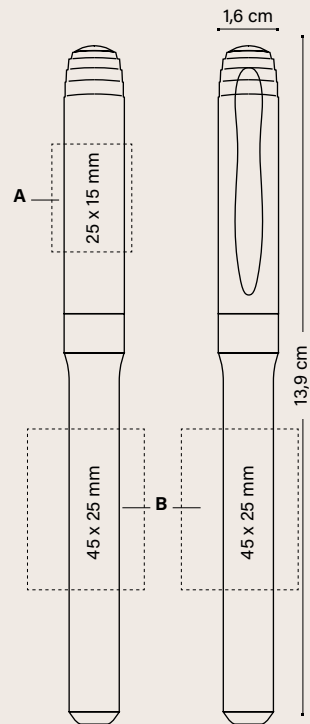

**BIC® VELLEDA® WHITE BOARD MARKER GRIP**

1213

SP	1,64	1,48	1,37	1,27	1,19
----	------	------	------	------	------

Frais d'impression supplémentaires par couleur et position

SP	0,17	0,14	0,14	0,14	0,13
----	------	------	------	------	------

Les prix incluent une couleur en sérigraphie sur une position.

**EMBALLAGE SPÉCIAL EN OPTION**



MARKING SET

Disponible en set !

+ INFO PAGES 240 À 245

**EMBALLAGE EXTERNE**



250 ± 2,7KG

Prix (€)



FABRIQUÉ ET IMPRIMÉ DANS LES USINES BIC®



RESPECTANT LES NORMES



LE PROGRAMME UBICUITY™ PERMET DE RECYCLER LES INSTRUMENTS D'ÉCRITURE BIC



MINE RÉSISTANTE

MODÉS D'ÉCRITURE



MARQUEUR POINTE OGIVE MK

TECHNIQUES D'IMPRESSION



SÉRIGRAPHIE

# BIC® MARK-IT PERMANENT MARKER

**BIC® MARK-IT  
PERMANENT  
MARKER**  
1214



01/02  
●  
Couleur  
d'encre

01/04  
●  
Couleur  
d'encre

100%

Grip en caoutchouc  
pour plus  
de précision  
et de contrôle

## Personnalisation

**BIC® MARK-IT  
PERMANENT MARKER**  
1214

A/B SP: max. 3 col.

Commande minimale 250u.

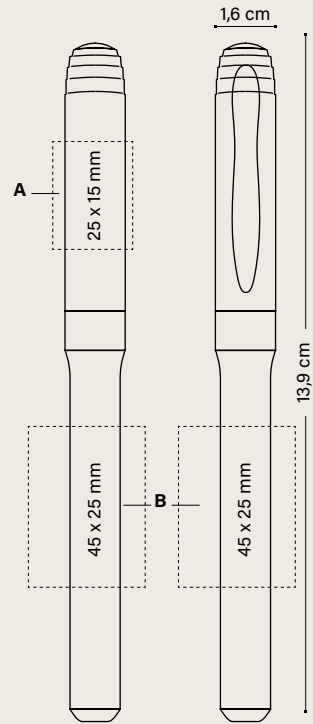

	Prix (€)				
<b>BIC® MARK-IT PERMANENT MARKER</b>	250- 499	500- 999	1000- 2499	2500- 4999	5000
1214					
SP	1,61	1,45	1,35	1,25	1,17

### Frais d'impression supplémentaires par couleur et position

SP	0,17	0,14	0,14	0,14	0,13
----	------	------	------	------	------

Les prix incluent une couleur en sérigraphie sur une position.

### EMBALLAGE SPÉCIAL EN OPTION



MARKING  
SET

Maintenant  
disponible  
en set !

+ INFO PAGES 240 À 245

### EMBALLAGE EXTERNE



250 ± 2,8KG



FABRIQUÉ ET IMPRIMÉ  
DANS LES USINES BIC®



RESPECTANT  
LES NORMES



LE PROGRAMME UBICITY™  
PERMET DE RECYCLER LES  
INSTRUMENTS D'ÉCRITURE BIC



MINE  
RÉSISTANTE



MODES D'ÉCRITURE  
MARQUEUR POINTE OGIVE  
MK

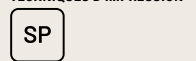

TECHNIQUES D'IMPRESSION  
SÉRIGRAPHIE

Consultez la page 250 pour une explication détaillée des icônes

# BIC® PERMANENT MARKER ECOLUTIONS®

ecolutions®

ecolutions



FABRIQUÉ À PARTIR DE  
51% DE MATÉRIEL RECYCLÉ\*

Ajoutez la boucle mobius sur votre BAT sans frais additionnels. Merci de le préciser dans votre bon de commande (en bas à gauche par défaut)



EMBALLAGES PHARMACEUTIQUES

**BIC® PERMANENT MARKER**  
ecolutions® 1210



02

●  
Couleur d'encre

02

●  
Couleur d'encre

Personnalisation

**BIC® PERMANENT MARKER**

ecolutions® 1210

A SP: max. 1 col.

Commande minimale 250u.

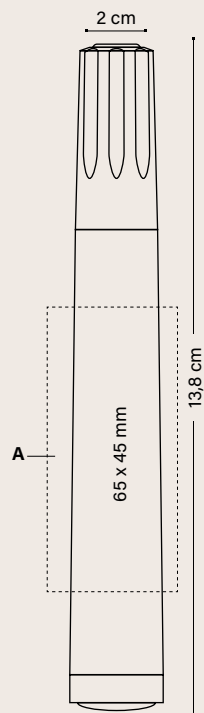

	Prix (€)				
<b>BIC® PERMANENT MARKER ecolutions®</b>	250-499	500-999	1000-2499	2500-4999	5000
1210					
SP	1,90	1,73	1,60	1,50	1,41

Les prix incluent une couleur en sérigraphie sur une position.

EMBALLAGE EXTERNE



FABRIQUÉ ET IMPRIMÉ  
DANS LES USINES BIC®



FABRIQUÉ  
EN FRANCE



RESPECTANT  
LES NORMES



EMBALLAGES  
PHARMACEUTIQUES



MINE  
RÉSISTANTE

MODES D'ÉCRITURE



MARQUEUR POINTE  
OGIVE MK

TECHNIQUES D'IMPRESSIION



SÉRIGRAPHIE

\*Pourcentage calculé sur le poids total du produit cartouche exclue. En raison du contenu recyclé des matières premières avec lesquelles le produit est fabriqué, nous ne pouvons pas garantir que les couleurs qui apparaissent dans le catalogue, ni les couleurs personnalisées à la carte, aient toujours la même couleur et la même apparence. Consultez la page 250 pour une explication détaillée des icônes.



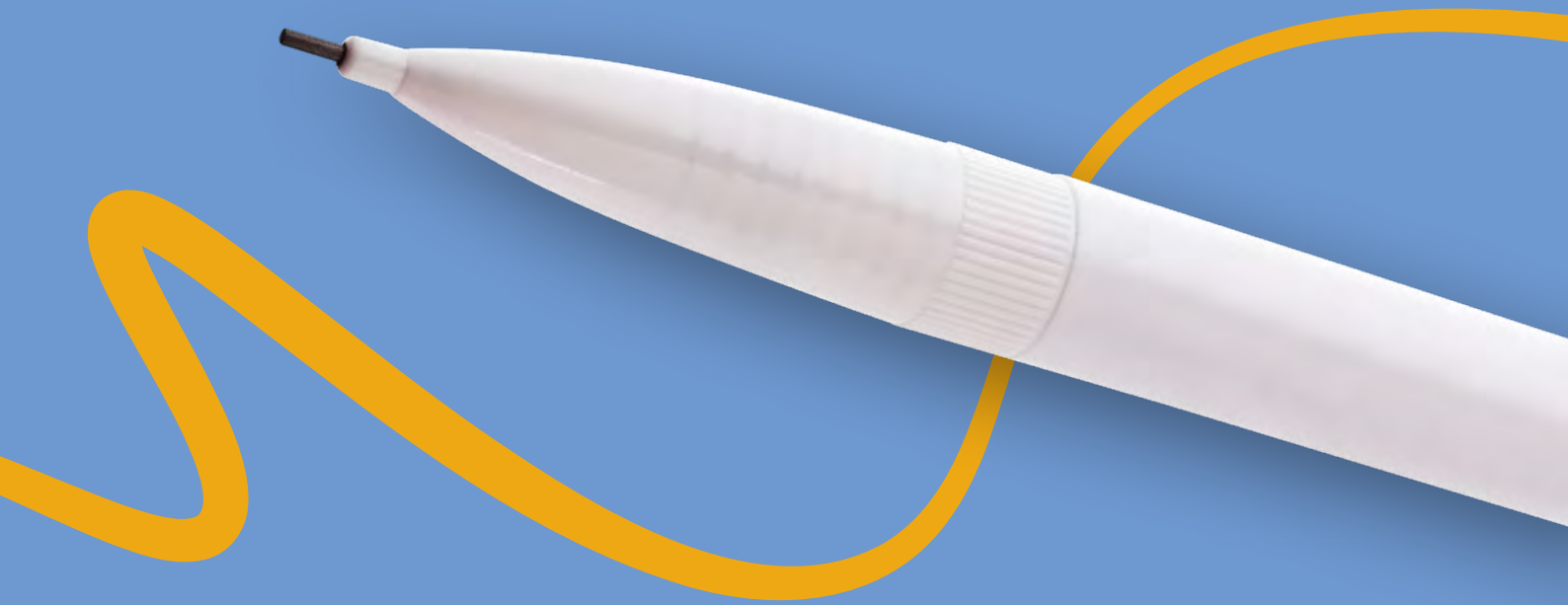

# PORTE-MINES BIC®

---

Toujours prêt avec ce porte-mines de grande qualité. Il est solide et la mine est résistante. Il n'a pas besoin d'être taillé et offre une écriture plus fluide et plus intense que jamais !

**BIC® MATIC®**

**BIC® MEDIA CLIC PORTE-MINES**

**BIC® MEDIA CLIC GRIP PORTE-MINES**

Version ECO. Comme Standard aux mêmes prix !

**ecolutions®**



FABRIQUÉ À PARTIR DE 65% DE MATÉRIEL\* RECYCLÉ\*

Ajoutez la boucle mobius sur votre BAT sans frais additionnels. Merci de le préciser dans votre bon de commande (en bas à gauche par défaut).



EMBALLAGES PHARMACEUTIQUES

**BIC® MATIC®**  
1120 Opaque



01/05\*

02/02

12/12\*

03/03

07/07

01/01

100%

**BIC® MATIC®**  
**ecolutions®** 1E40 Opaque



04/8C

100%

\*Pourcentage calculé sur le poids total du produit. En raison du contenu recyclé des matières premières avec lesquelles le produit est fabriqué, nous ne pouvons pas garantir que les couleurs qui apparaissent dans le catalogue, ni les couleurs personnalisées à la carte, aient toujours la même couleur et la même apparence.

Personnalisation

**BIC® MATIC®**  
1120  
**ecolutions® 1E40**

Commande minimale 500u.

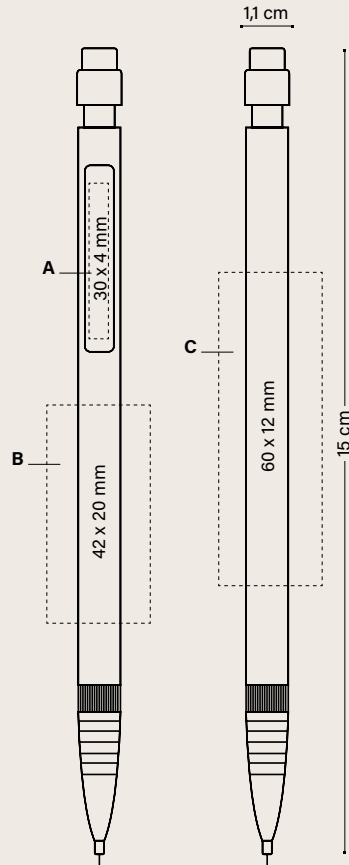

	500-999	1000-2499	2500-4999	5000
<b>BIC® MATIC®</b>				Prix (€)
1120/ <b>ecolutions® 1E40</b>				
<b>SP</b>	0,82	0,77	0,71	0,67
<b>Frais d'impression supplémentaires par couleur et position</b>				
<b>SP</b>	0,14	0,14	0,14	0,13
<b>Les prix incluent une couleur en sérigraphie sur une position.</b>				

**EMBALLAGE SPÉCIAL EN OPTION**



PLASTIC  
POUCH

+ INFO PAGES 240 À 245

**EMBALLAGE EXTERNE**



500 ± 3,1 KG



EMBALLAGES  
PHARMACEUTIQUES



RECYCLABLE



ÉCRITURE PLUS  
DOUCE ET FONDÉE



FACILE À UTILISER  
ET À EFFACER



2 MINES DE 9 CM

**MODES D'ÉCRITURE**



PORTE-MINES MP  
Ø 0,7 MM

**TECHNIQUES D'IMPRESSION**



SÉRIGRAPHIE

Consultez la page 250 pour une explication détaillée des icônes

# BIC® MEDIA CLIC PORTE-MINES

---



*L'iconique BIC® Boy  
en relief !*

---

**BIC® MEDIA CLIC**  
1028 Porte-mines  
Opaque



---

**BIC® MEDIA CLIC**  
1028 Porte-mines  
Givré

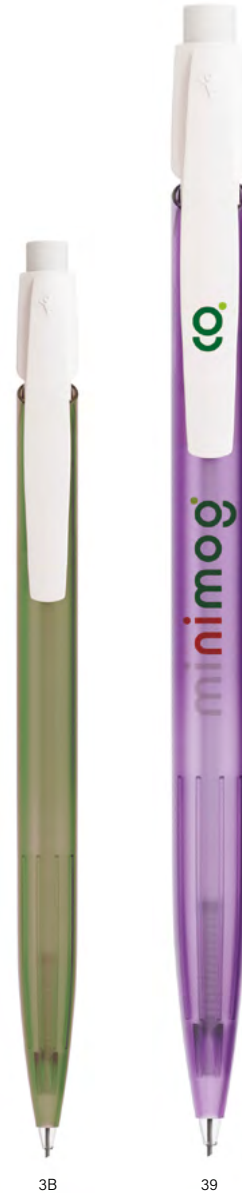

# BIC® MEDIA CLIC GRIP PORTE-MINES

Version ECO.  
Comme Standard aux mêmes prix !

ecolutions®

FABRIQUÉ À PARTIR DE 92%  
DE MATÉRIEL RECYCLÉ\*



PIÈCES AUTOMOBILES  
EN PLASTIQUE

**BIC® MEDIA CLIC GRIP**  
1021 Porte-mines  
Opaque



01/12

**BIC® MEDIA CLIC GRIP**  
1021 Porte-mines  
Givré



69/69

71/69

82/69

40/69

100%

**BIC® MEDIA CLIC GRIP**  
1E21 Porte-mines  
Opaque



01/03

01/05

01/02

01/07

100%

Disponible en  
corps blanc



\*Pourcentage calculé sur le poids total du produit. En raison du contenu recyclé des matières premières avec lesquelles le produit est fabriqué, nous ne pouvons pas garantir que les couleurs qui apparaissent dans le catalogue, ni les couleurs personnalisées à la carte, aient toujours la même couleur et la même apparence.

# BIC® MEDIA CLIC PORTE-MINES

## BIC® MEDIA CLIC

1028 Porte-mines

## BIC® MEDIA CLIC GRIP

1021 Porte-mines / eColutions® 1E21 Porte-mines



Commande minimale 500 u.  
Combinaison de couleurs standards

Sans frais supplémentaires

### Clip

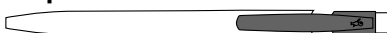

Opaque

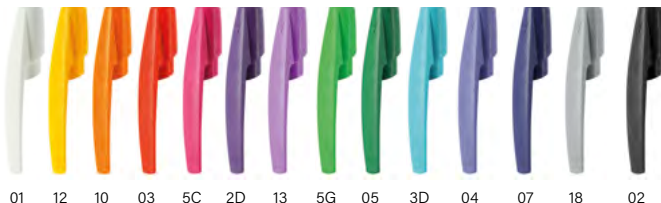

Givré



01 12 10 03 5C 2D 13 5G 05 3D 04 07 18 02 69

### Corps



Opaque

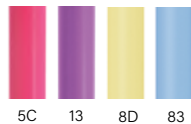

5C 13 8D 83

Givré



39 3B

### Corps et Grip



01/12

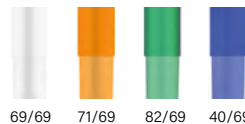

69/69 71/69 82/69 40/69

LA SOLUTION POUR UNE COMMUNICATION TOUT EN COULEURS

Toute la gamme de couleurs est disponible en Digital BritePix™

Injection d'une couleur spéciale: ≥ 10.000 unités 1028

Injection d'une couleur spéciale: ≥ 20.000 unités 1021 / 1E21



PIÈCES AUTOMOBILES EN PLASTIQUE

Combinaison de couleurs standards\*\*

**Corps et Grip**

Opaque

01/03 01/05 01/07 01/02

Ajoutez la boucle mobius sur votre BAT sans frais additionnels. Merci de le préciser dans votre bon de commande (en bas à gauche par défaut)

COULEURS PERSONNALISÉES	FABRIQUÉ ET IMPRIMÉ DANS LES USINES BIC	eColutions®	PIÈCES AUTOMOBILES EN PLASTIQUE	RECYCLABLE	<b>MODES D'ÉCRITURE</b>	<b>TECHNIQUES D'IMPRESSION</b>
					PORTE-MINE MP	SÉRIGRAPHIE  DIGITAL

# BIC® MEDIA CLIC / BIC® MEDIA CLIC GRIP PORTE-MINES

## BIC® MEDIA CLIC

1028 Porte-mines

A SP: max. 4 col.

B SP: max. 2 col.

C DG: numérique

Commande minimale 500 u.

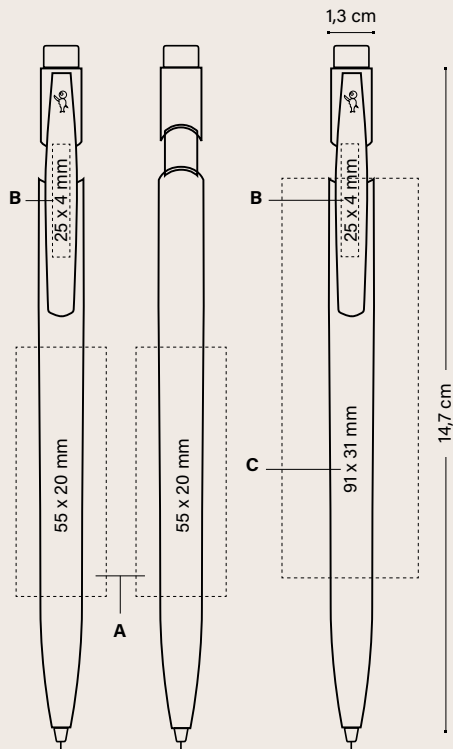

Prix (€)

BIC® MEDIA CLIC	500-999	1000-2499	2500-4999	5000
1028 (Porte-mines)				
SP	0,86	0,78	0,71	0,67
DG	1,05	0,94	0,86	0,82

### Frais d'impression supplémentaires par couleur et position

SP	0,14	0,14	0,14	0,13
----	------	------	------	------

Les prix incluent une impression sur une position avec la technique indiquée.

### EMBALLAGE SPÉCIAL EN OPTION



ECO SLEEVE

PLASTIC POUCH

WINDOW BOX

+ INFO PAGES 240 À 245

### EMBALLAGE EXTERNE



500 ± 4,1 KG

## BIC® MEDIA CLIC GRIP

1021 Porte-mines

ecolutions® 1E21 Porte-mines

D SP: max. 4 col.

E SP: max. 2 col.

F DG: numérique

Commande minimale 500 u.

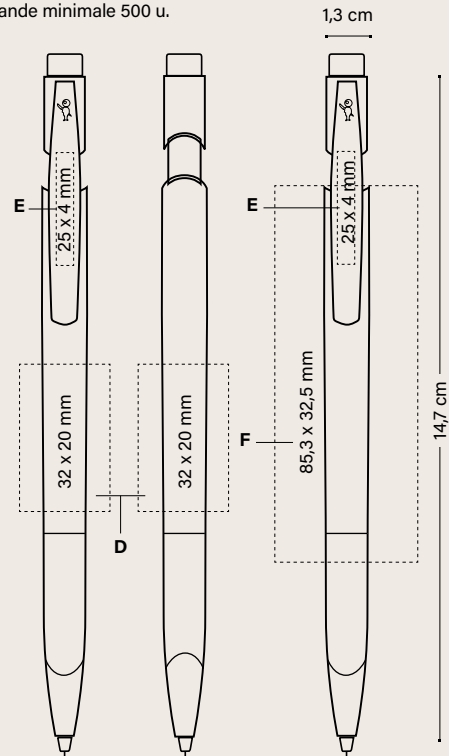

Prix (€)

BIC® MEDIA CLIC GRIP	500-999	1000-2499	2500-4999	5000
1021 / ecolutions® 1E21 (Porte-mines)				
SP	1,03	0,88	0,79	0,71
DG	1,39	1,29	1,09	0,94

### Frais d'impression supplémentaires par couleur et position

SP	0,14	0,14	0,14	0,13
----	------	------	------	------

Les prix incluent une impression sur une position avec la technique indiquée.

### EMBALLAGE SPÉCIAL EN OPTION



ECO SLEEVE

PLASTIC POUCH

WINDOW BOX

+ INFO PAGES 240 À 245

### EMBALLAGE EXTERNE



500 ± 4,3 KG



### MODES D'ÉCRITURE



### TECHNIQUES D'IMPRESSION





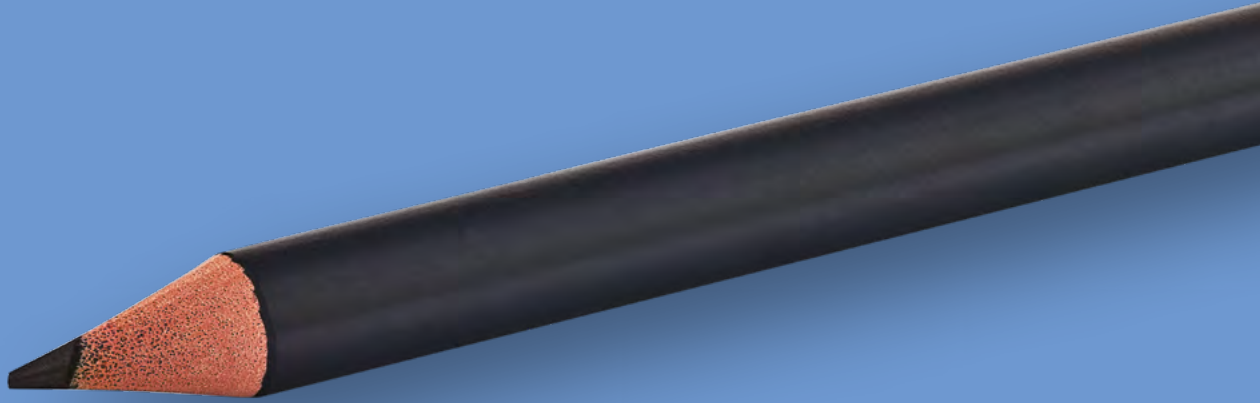

# CRAYONS BIC®

■

C'est un crayon qui sert de référence depuis 1993.  
Crayon papier en résine synthétique, sans bois, qui ne fait pas d'écharde en cas de brisure. Mine graphite HB ultrarésistante.

**EVOLUTION® ECOLUTIONS®**



LA SOLUTION POUR  
UNE COMMUNICATION  
TOUTE EN COULEURS !



LA SOLUTION POUR  
UNE COMMUNICATION  
TOUTE EN COULEURS !



l'icône BIC®  
Boy et logo BIC®  
en relief !

ecolutions®



FABRIQUÉ À PARTIR DE  
60% DE MATÉRIEL RECYCLÉ\*



RÉFRIGÉRATEURS  
ET DE POTS  
DE YAOURTS

ecolutions®



FABRIQUÉ À PARTIR DE  
52,7% DE MATÉRIEL RECYCLÉ\*



RÉFRIGÉRATEURS  
ET DE POTS  
DE YAOURTS

CRAYON  
SANS GOMME  
ecolutions® 1150



impression  
360°



100%

100%

CRAYON  
AVEC GOMME  
ecolutions® 1151

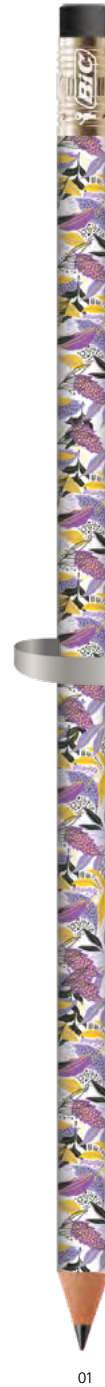

impression  
360°



100%

100%



Protecteur  
de mine



20

02

03

01

01

20

02

03

01

01

\*Pourcentage calculé sur le poids total du produit. En raison du contenu recyclé des matières premières avec lesquelles le produit est fabriqué, nous ne pouvons pas garantir que les couleurs qui apparaissent dans le catalogue, ni les couleurs personnalisées à la carte, aient toujours la même couleur et la même apparence.

**ecolutions®**  
 FABRIQUÉ À PARTIR DE 60%  
 DE MATÉRIEL\*\* RECYCLÉ\*



Ajoutez la boucle mobius sur votre BAT sans frais additionnels. Merci de le préciser dans votre bon de commande (en bas à gauche par défaut)

**CRAYON AVEC  
 ET SANS GOMME**  
 1150/1151

Commande minimale 500u.  
 Combinaison de couleurs standards

**Gomme**

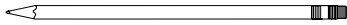

Opaque



**Virole**

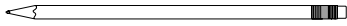

Opaque



**Corps**



Opaque

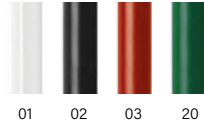

Sans frais supplémentaires



FABRIQUÉ ET  
 IMPRIMÉ DANS  
 LES USINES BIC®



FABRIQUÉ  
 EN FRANCE



RESPECTANT  
 LES NORMES



IMPRIM'VERT®

ecolutions®



RECYCLABLE



MINE RÉSISTANTE



PAS D'ÉCHARDES  
 EN CAS DE BRIS



PROTECTEUR  
 DE MINE



FACILE À UTILISER  
 ET À EFFACER

**MODES  
 D'ÉCRITURE**



CRAYON PC  
 HB Ø 2,3MM

**TECHNIQUES  
 D'IMPRESSION**



SÉRIGRAPHIE



DIGITAL

Consultez la page 250 pour une explication détaillée des icônes



## Personnalisation

### BIC® EVOLUTION® ECOLUTIONS® ecolutions® 1150 (Crayon sans gomme)

A SP: max. 1 col.

Commande minimale 500u.

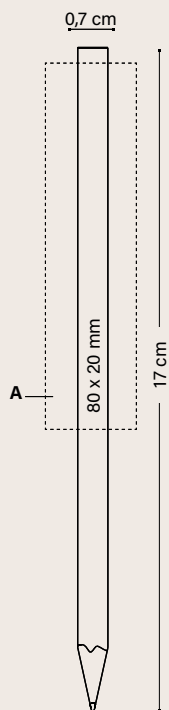

## Personnalisation

### BIC® EVOLUTION® ECOLUTIONS® ecolutions® 1151 (Crayon avec gomme)

Commande minimale 500u.

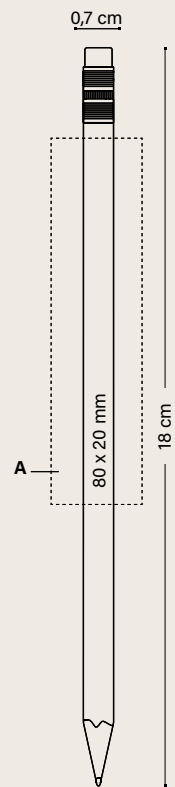

	Prix (€)			
BIC® EVOLUTION® ecolutions®	500-999	1000-2499	2500-4999	5000
<b>1150</b>	<hr/>			
SP	0,50	0,47	0,44	0,42
<b>1151</b>	<hr/>			
SP	0,85	0,80	0,75	0,71

Les prix incluent une couleur en sérigraphie sur une position.

## EMBALLAGE SPÉCIAL EN OPTION



PLASTIC  
POUCH  
(x 3 UNITÉS)

*Maintenant  
disponible en set !*

+ INFO PAGES 240 À 245

## EMBALLAGE EXTERNE



500 ± 3,5 KG

Personnalisation

**BIC® EVOLUTION® ECOLUTIONS®**  
**ecolutions® 1150** (Crayon sans gomme  
 impression numérique)

A DG: Numérique (zone image)  
 Commande minimale 500u.

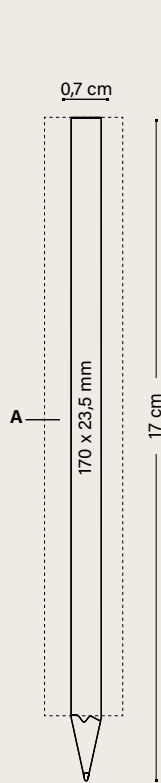

Personnalisation

**BIC® EVOLUTION® ECOLUTIONS®**  
**ecolutions® 1151** (Crayon avec gomme  
 impression numérique)

Commande minimale 500u.

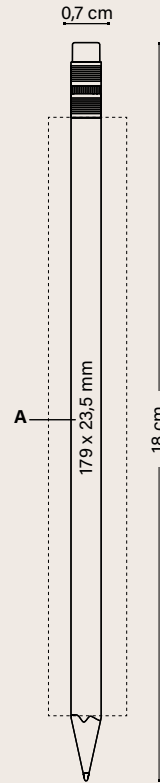

	Prix (€)			
BIC® EVOLUTION® ecolutions®	500-999	1000-2499	2500-4999	5000
<b>1150</b>				
DG	0,78	0,75	0,70	0,65
<b>1151</b>				
DG	1,14	1,07	1,00	0,94

Les prix incluent l'impression numérique sur le corps.

EMBALLAGE SPÉCIAL EN OPTION



PLASTIC  
 POUCH  
 (X 3 UNITÉS)

*Maintenant  
 disponible en set !*

+ INFO PAGES 240 À 245

EMBALLAGE EXTERNE



500 ± 3,5 KG

MIX &  
 MATCH



FABRIQUÉ ET  
 IMPRIMÉ DANS  
 LES USINES BIC®

FABRIQUÉ  
 EN FRANCE



RESPECTANT  
 LES NORMES



IMPRIM'VERT®  
 ecolutions®



RÉFRIGÉRATEURS ET  
 DE POTS DE YAOURTS



RECYCLABLE



MINE RÉSISTANTE



PAS D'ÉCHARDES  
 EN CAS DE BRIS



PROTECTEUR  
 DE MINE



FACILE À UTILISER  
 ET À EFFACER

MODES  
 D'ÉCRITURE



CRAYON PC  
 HB 0,2,3MM

TECHNIQUES  
 D'IMPRESSION



SÉRIGRAPHIE



DIGITAL

Consultez la page 250 pour une explication détaillée des icônes

# SPROUT™ CRAYON GRAPHITE



Le crayon durable que vous pouvez planter après son utilisation et faire pousser des plantes, des légumes ou des fleurs.

SPROUT™ CRAYON GRAPHITE  
53062

Avec des  
graines

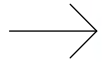

Corps  
standard



Corps  
personnalisés

Carton standard!

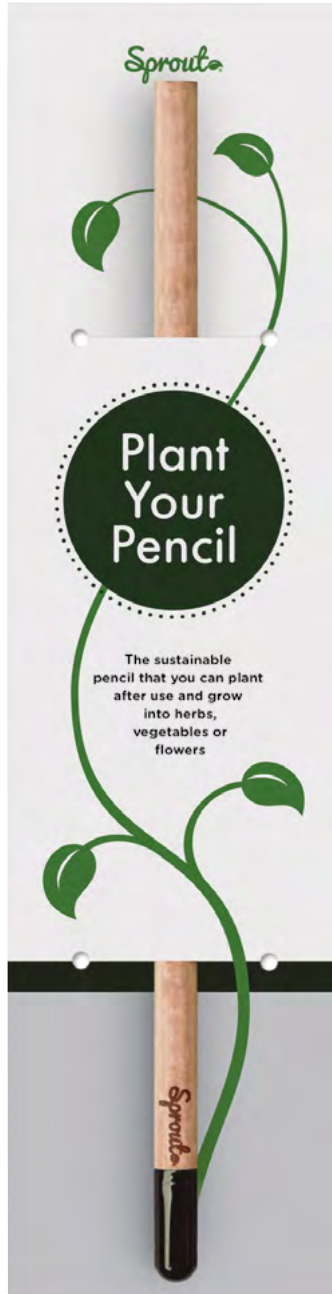

Emballage carton standard

80%

Carton personnalisable!

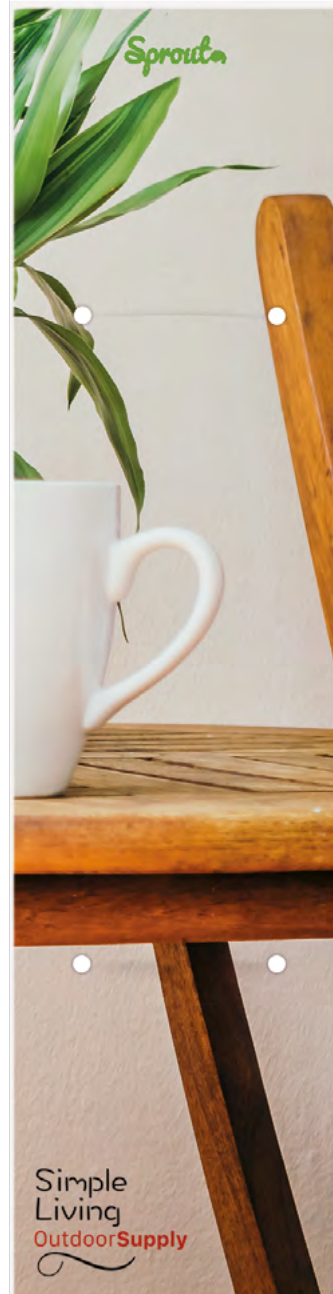

Emballage carton personnalisé

80%



Arrière



Mine graphite

Une fois que le crayon est trop court pour écrire, plantez-le et regardez votre message se transformer en superbe pot d'herbes aromatiques, de fleurs ou de légumes.

Choisissez entre 8 graines différentes!

1. Épicéa
2. Tournesol
3. Pâquerette
4. Myosotis

5. Basilic
6. Thym
7. Sauge
8. Tomate cerise

Decoration

**SPROUT™ GRAPHITE PENCIL**  
53062

A LE  
B DG

MOQ 100 units

*Pencil sharpening is offered at an extra charge*

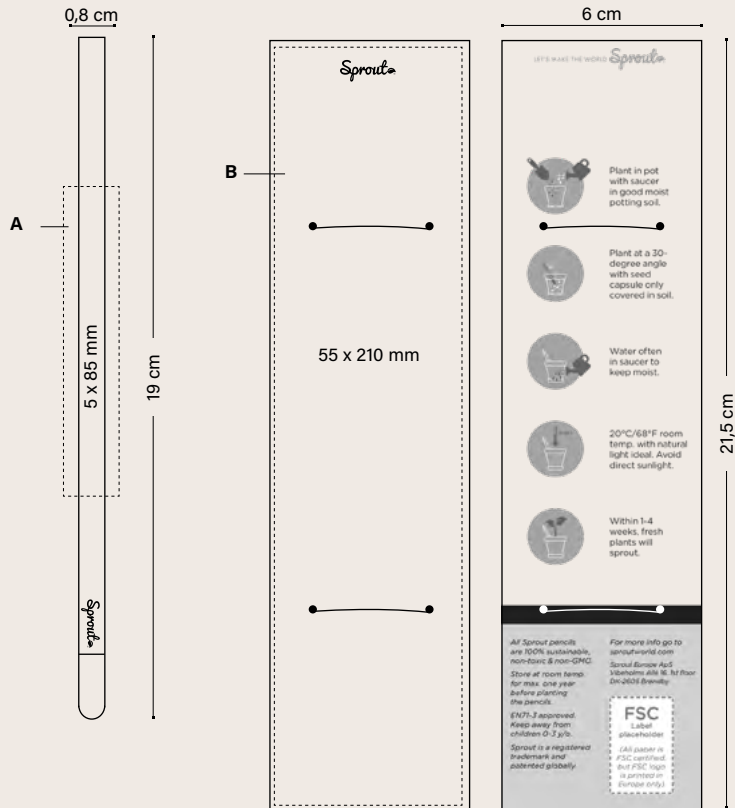

*Planting instructions included on the rear side. For customised cardboard, you can change the font and colours!*

					Prix (€)
<b>SPROUT™ CRAYON GRAPHITE</b>	100	250	500	1000	2500
<b>53062</b>					
<b>Crayon avec gravure laser</b>	1,86	1,73	1,57	1,47	1,39
<b>Emballage carton standard</b>	0,36	0,34	0,33	0,30	0,29
<b>Emballage carton personnalisé</b>	3,02	1,41	1,32	1,25	0,67

**EXTERNAL PACKAGING**



500 ± 2,5 KG (ONLY PENCIL)  
± 5 KG (WITH CARDBOARD PACKAGING)

**PACKAGING**



*Sprouta*



FSC AND  
RECYCLABLE CARDBOARD



RECYCLABLE

**WRITING MODES**



PENCIL PC HB  
Ø 2,3MM

**PRINTING TECHNIQUES**



LASER



DIGITAL



CHECK OUT THE VIDEO

See page 250 for a detailed explanation of the icons.

**Index**

02

---

# AUTRES INSTRUMENTS D'ÉCRITURE

---

## **STYLOS EN PLASTIQUE**

Basic Pen	182
Click Pen	184
Striped Grip Pen	186

## **STYLOS AVEC STYLET**

Sleek Stylus Pen	188
------------------	-----

# BASIC PEN

---

**BASIC PEN**  
12010  
Couleur d'encre  
●



Personnalisation

**BASIC PEN**  
12010

A/B SP: max. 1 col.

Commande minimale 500 u.

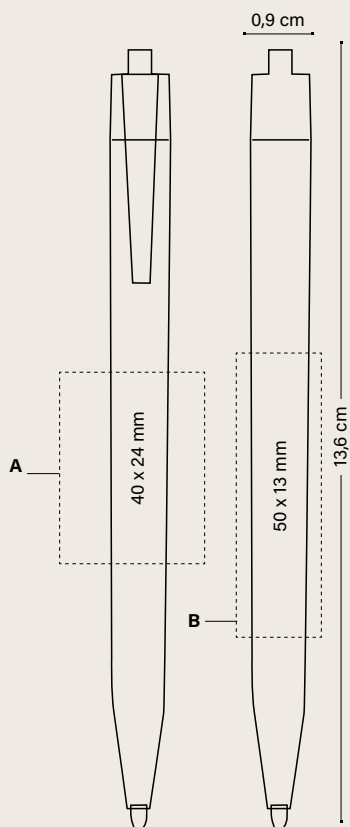

BASIC PEN 12010	Prix (€)			
	500-999	1000-2499	2500-4999	5000
Neutre	0,17	0,16	0,16	0,15
SP	0,68	0,54	0,46	0,42

Les prix incluent l'impression numérique sur le corp.

EMBALLAGE EXTERNE



1000 ± 12,5 KG



MODE  
D'ÉCRITURE



TECHNIQUES  
D'IMPRESSION



# CLICK PEN

---

## CLICK PEN

11748

Couleur d'encre



01



03



24



04



05



02



10

100%

Personnalisation

**CLICK PEN**

11748

**A/B SP:** max. 4 col.

**C/D PD:** max. 4 col.

Commande minimale 500 u.

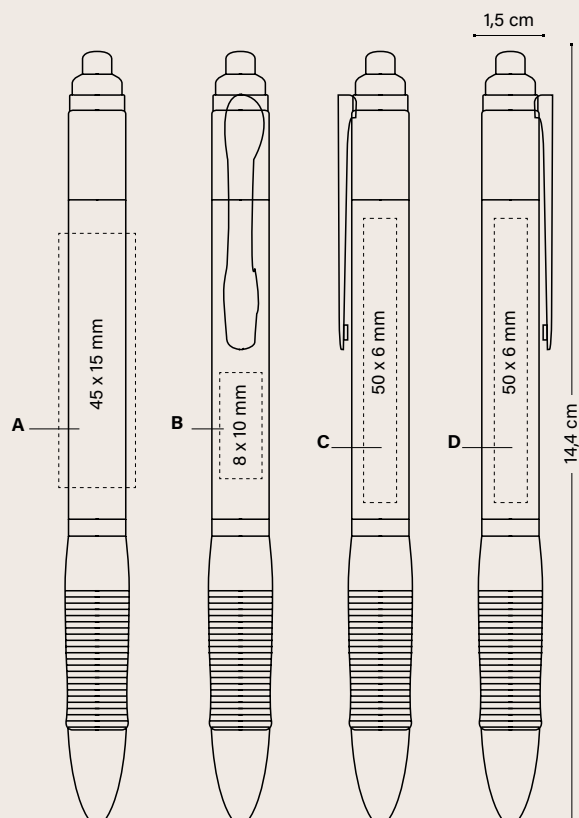

	Prix (€)			
<b>CLICK PEN</b>	500-999	1000-2499	2500-4999	5000
11748				
<b>Neutre</b>	0,22	0,21	0,21	0,20
<b>SP</b>	0,66	0,54	0,46	0,43
<b>PD</b>	0,81	0,64	0,55	0,50

**Frais d'impression supplémentaires par couleur et position**

<b>SP</b>	0,14	0,14	0,14	0,13
<b>PD</b>	0,37	0,27	0,20	0,19

Les prix incluent une impression sur une position avec la technique indiquée.

**EMBALLAGE EXTERNE**



**MODE D'ÉCRITURE**



**TECHNIQUES D'IMPRESSION**



# STRIPED GRIP PEN

---

---

## STRIPED GRIP PEN

11243

Couleur d'encre



10



03



24



8C



04  
100%

Personnalisation

**STRIPED GRIP PEN**

11243

**A SP:** max. 2 col.

**B PD:** max. 1 col.

Commande minimale 500 u.

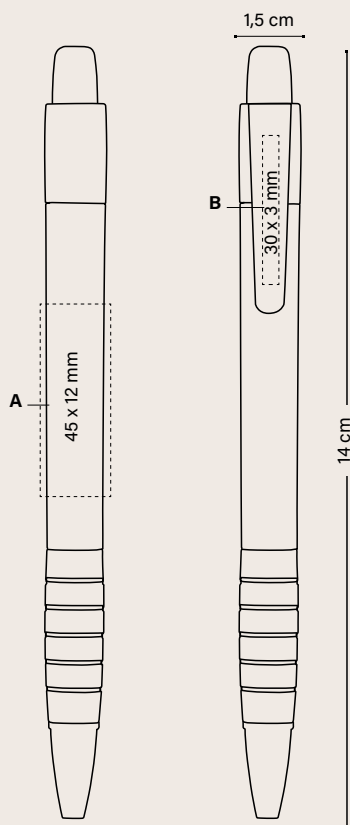

Prix (€)

STRIPED GRIP PEN	500-999	1000-2499	2500-4999	5000
11243				
Neutre	0,35	0,34	0,34	0,32
SP	0,78	0,65	0,58	0,54
PD	0,85	0,76	0,66	0,61

Frais d'impression supplémentaires par couleur et position

SP	0,14	0,14	0,14	0,13
PD	0,37	0,27	0,20	0,19

Les prix incluent une impression sur une position avec la technique indiquée.

EMBALLAGE EXTERNE



MODE D'ÉCRITURE



TECHNIQUES D'IMPRESSION



# SLEEK STYLUS PEN

---

## SLEEK STYLUS PEN

11666

Couleur d'encre



01

100%

## SLEEK STYLUS MATT PEN

11747

Couleur d'encre



47



04

100%

## SLEEK STYLUS EXECUTIVE PEN

11976



26

● Disponible en  
encre bleue



2N

● Disponible en  
encre noire

Personnalisation

### SLEEK STYLUS PEN

11666

### SLEEK STYLUS MATT PEN

11747

### SLEEK STYLUS EXECUTIVE PEN

11976

**A SP:** max. 1 col.

**B SP:** max. 2 col.

**C LE**

Commande minimale 500 u. (SP)

Commande minimale 100 u. (LE)

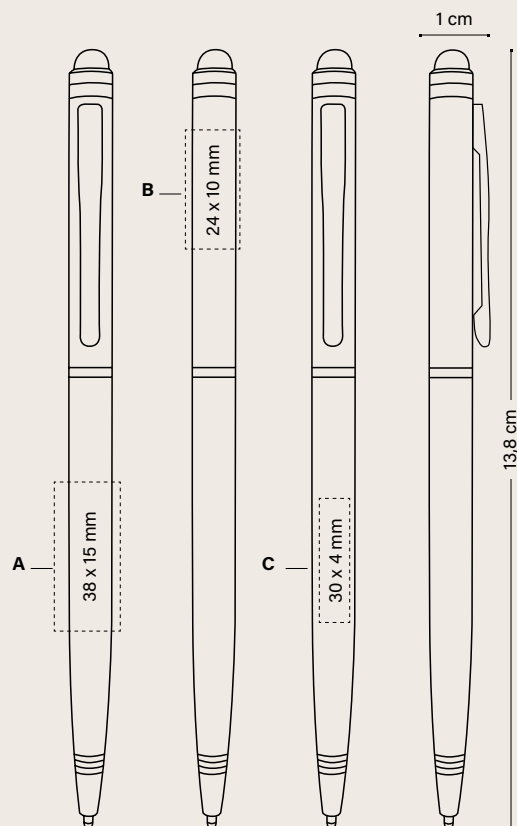

SLEEK STYLUS PEN						Prix (€)
	100-249	250-499	500-999	1000-2499	2500-4999	5000
11666						
<b>Neutre</b>	1,93	1,85	1,78	1,71	1,66	1,60
<b>SP</b>	-	2,55	2,34	2,15	2,09	1,94
<b>LE</b>	3,85	3,26	3,01	2,83	2,74	2,71

### SLEEK STYLUS MATT PEN / EXECUTIVE PEN

11747 / 11976

<b>Neutre</b>	2,07	1,98	1,90	1,81	1,76	1,71
<b>SP</b>	-	2,68	2,46	2,26	2,19	2,05
<b>LE</b>	3,99	3,40	3,12	2,93	2,85	2,82

### Frais d'impression supplémentaires par couleur et position

<b>SP</b>	-	0,39	0,34	0,23	0,23	①
<b>LE</b>	1,91	1,41	1,22	1,11	1,08	①

Les prix incluent une impression sur une position avec la technique indiquée.

① Prix sur demande.

### EMBALLAGE EXTERNE



(11666)  
900 ± 12,4 KG



(11747 / 11976)  
800 ± 13 KG



IMPRIMÉ DANS  
LES USINES BIC



QUALITÉ ET SÉCURITÉ  
APPROUVÉES



RESPECTANT  
LES NORMES



ISO  
certified



IMPRIM'VERT®



EMBOUT  
CAOUTCHOUC

MODE  
D'ÉCRITURE



BILLE M  
Ø 1 MM

TECHNIQUES  
D'IMPRESSION



SP  
SÉRIGRAPHIE



LE  
LASER

**Index**

**03**

---

# CARNETS

---

**ROCKETBOOK®**

Rocketbook® Core Executive A5	194
Rocketbook® Fusion Executive A5	196
Rocketbook® Core Mini A6	198



# ROCKETBOOK®

Rocketbook® combine l'avantage d'un stylo traditionnel avec un carnet et une application pour envoyer des notes écrites à la main de manière rapide et sécurisée au fichier cloud de votre choix. Il a été conçu pour être indispensable. Suivez les instructions indiquées pour effacer vos notes afin de pouvoir réutiliser immédiatement votre carnet. Vous avez le choix entre le modèle Core pour prendre des notes, réaliser des graphiques, des croquis... ou passez au modèle supérieur avec le Fusion pour planifier, lister ou organiser vos objectifs.

**ROCKETBOOK® CORE EXECUTIVE A5**

**ROCKETBOOK® FUSION EXECUTIVE A5**

**ROCKETBOOK® CORE MINI A6**



# ROCKETBOOK® CORE EXECUTIVE A5

NOUVEAU!

NOUVELLE COMMANDE MINIMALE  
AMÉLIORÉE 25 UNITÉS.!



ROCKETBOOK® CORE EXECUTIVE A5  
3728



07  
●  
Couleur  
bleu nuit



01  
○  
Couleur  
blanc

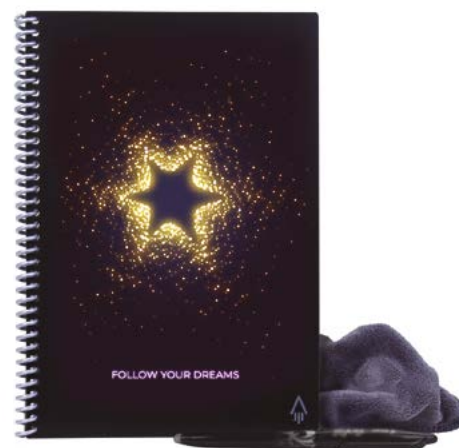

02  
●  
Couleur  
noir



Écrivez



Numérisez



Réutilisez

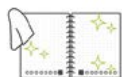

Partagez

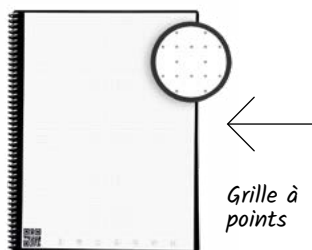

←  
Votre marquage  
visible grâce à  
la fenêtre de la  
boîte cadeau

La boîte inclut toujours :

- Carnet
- Stylo
- Chiffon
- Instructions

Personnalisation

**ROCKETBOOK® CORE EXECUTIVE A5**

3728

**A SP:** max. 1 col.

**B BP:** Numérique

**C HS:** max. 1 col.

36 pages

Commande minimale 25 u.

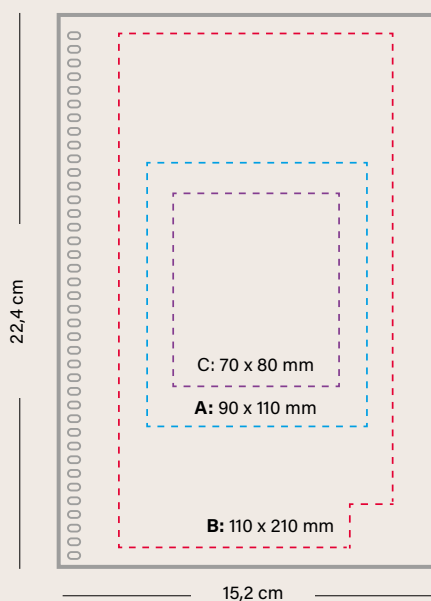

	Prix (€)					
ROCKETBOOK® CORE EXECUTIVE A5	25-49	50-99	100-249	250-499	500-999	1000
3728						
<b>SP</b>	38,52	35,02	32,76	29,81	28,08	27,21
<b>HS</b>	39,18	35,62	33,17	30,09	28,32	27,65
<b>BP</b>	44,05	40,05	35,72	32,60	30,68	29,01

Les prix incluent une impression sur une position avec la technique indiquée.

**EMBALLAGE SPÉCIAL TOUJOURS INCLUS**



GIFT BOX CORE A5

**EMBALLAGE EXTERNE**



50 ± 5,8 KG



APP DE ROCKETBOOK® DISPONIBLE SUR



TECHNIQUES D'IMPRESSION



TÉLÉCHARGEZ LA APP



COMMENT CELA FONCTIONNE ?

Consultez la page 250 pour une explication détaillée des icônes

# ROCKETBOOK® FUSION EXECUTIVE A5

**NOUVEAU!**

NOUVELLE COMMANDE MINIMALE  
AMÉLIORÉE 25 UNITÉS.!



**ROCKETBOOK® FUSION EXECUTIVE A5**  
3726



01  
○  
Couleur  
blanc

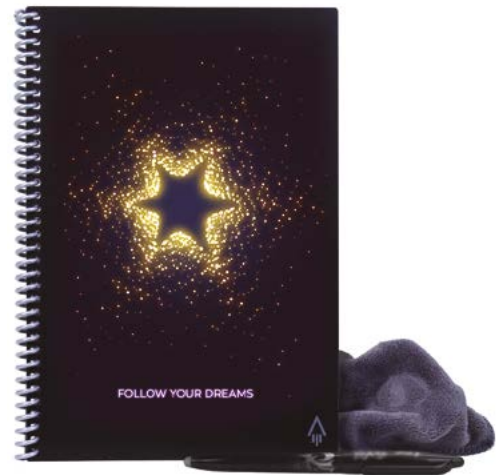

02  
●  
Couleur  
noir

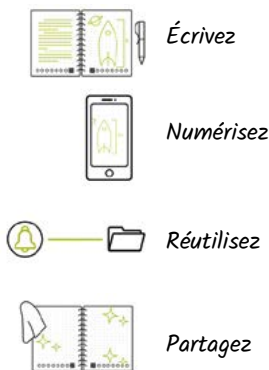

### 7 styles de pages



Votre marquage  
visible grâce  
à la fenêtre  
de la boîte  
cadeau



La boîte inclut toujours :  
- Carnet  
- Stylo  
- Chiffon  
- Instructions

Personnalisation

**ROCKETBOOK®  
FUSION EXECUTIVE A5**

3726

**A SP:** max. 1 col.

**B BP:** Numérique

**C HS:** max. 1 col.

42 pages

Commande minimale 25 u.

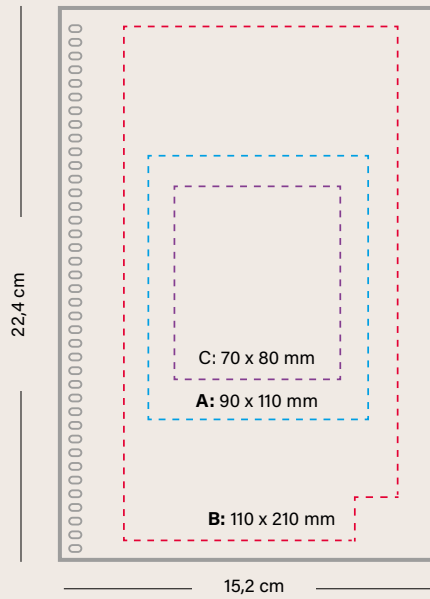

ROCKETBOOK® FUSION EXECUTIVE A5	25-49	50-99	100-249	250-499	500-999	1000	Prix (€)
---------------------------------	-------	-------	---------	---------	---------	------	----------

3726

SP	41,19	37,44	35,72	33,64	32,00	31,00
HS	41,85	38,05	36,12	33,95	32,21	31,20
BP	47,90	43,52	39,18	36,06	333,95	32,52

Les prix incluent une impression sur une position avec la technique indiquée.

**EMBALLAGE SPÉCIAL TOUJOURS INCLUS**



GIFT BOX  
FUSION A5

**EMBALLAGE EXTERNE**



50 ± 5,8 KG



APP DE  
ROCKETBOOK®  
DISPONIBLE SUR



TECHNIQUES  
D'IMPRESSION



TÉLÉCHARGEZ LA APP



COMMENT CELA  
FONCTIONNE ?

Consultez la page 250 pour une explication détaillée des icônes

# ROCKETBOOK® CORE MINI A6

NOUVEAU!

NOUVELLE COMMANDE MINIMALE  
AMÉLIORÉE 25 UNITÉS.!



ROCKETBOOK® CORE MINI A6  
3727



01  
○  
Couleur  
blanc



02  
●  
Couleur  
noir

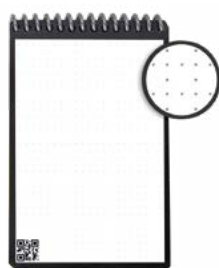
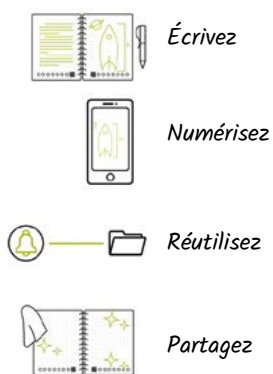

Grille à  
points



←  
Votre marquage visible  
grâce à la fenêtre de  
la boîte cadeau

- La boîte inclut toujours :
- Carnet
  - Stylo
  - Chiffon
  - Instructions

Personnalisation

**ROCKETBOOK®  
CORE MINI A6**

3727

**A SP:** max. 1 col.

**B BP:** Numérique

**C HS:** max. 1 col.

48 pages

Commande minimale 25 u.

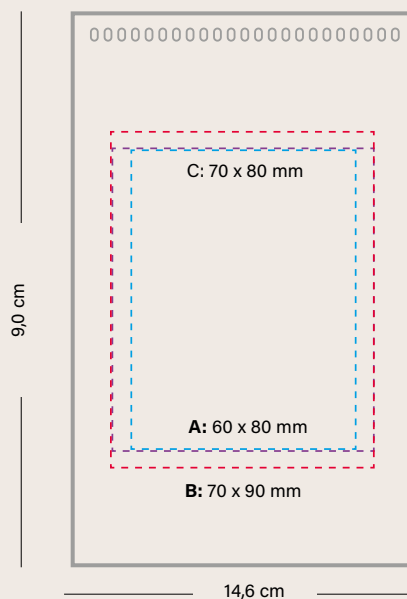

	Prix (€)					
ROCKETBOOK® CORE MINI A6	25-49	50-99	100-249	250-499	500-999	1000
3727						
SP	21,31	19,37	18,03	16,29	14,93	14,51
HS	21,78	19,80	18,43	16,56	15,61	15,03
BP	26,85	24,41	21,49	18,03	16,55	15,82

Les prix incluent une impression sur une position avec la technique indiquée.

**EMBALLAGE SPÉCIAL TOUJOURS INCLUS**



GIFT BOX  
CORE A6

**EMBALLAGE EXTERNE**



50 ± 2,6 KG



APP DE  
ROCKETBOOK®  
DISPONIBLE SUR



**TECHNIQUES  
D'IMPRESSION**



SÉRIGRAPHIE



BRITPIX™



HOT STAMPING



TÉLÉCHARGEZ LA APP



COMMENT CELA  
FONCTIONNE ?

Consultez la page 250 pour une explication détaillée des icônes

**Index**

**04**

---

# BRIQUETS BIC® / DJEEP® ET ÉTUIS BIC®

---

**BIC® BRIQUETS**

BIC® J25 Briquet	206
BIC® J23 Briquet	210
BIC® J26 Briquet	214
BIC® J38 Briquet	218

**BIC® ÉTUIS**

BIC® Styl'it Luxury Étui	222
BIC® Aluminium Flat Étui	224
BIC® Clip Étui	225
BIC® 3D Étui	226

**AUTRES PRODUITS**

BIC® Cendrier de poche	228
------------------------	-----

**DJEEP® BRIQUETS**

DJEEP® D1 Briquet	230
-------------------	-----

# Briquets BIC®

## Notre qualité. Votre sécurité.

Tous les briquets de poche BIC® respectent ou dépassent les exigences des normes et réglementations internationales (ISO 9994, EN 13869, ASTM F400, US CPSC).



**BIC® est le numéro un mondial des briquets de marque.**



**100 % des briquets de poche sont fabriqués par BIC® en Europe. Tous les briquets de poche BIC® sont fabriqués dans les usines de BIC®.**  
C'est le point de départ de la garantie de sécurité des briquets BIC®.

## 50 ANS

BIC® a acquis 50 ans d'une incroyable expertise de fabrication afin de garantir la sécurité et la qualité de ses produits.

## 50 CONTRÔLES

Avant de quitter l'usine, chaque briquet BIC® subit plus de 50 contrôles automatiques de qualité et de sécurité.

**CHOISISSEZ BIEN ! Les briquets de poche BIC®**



**BIC® J25  
Briquet Digital**  
JUSQU'À 1450



**BIC® J23  
Briquet Digital**  
JUSQU'À 1800



**BIC® J26  
Briquet Digital**  
JUSQU'À 3000



**BIC® J38  
Briquet Digital**  
JUSQU'À 1800

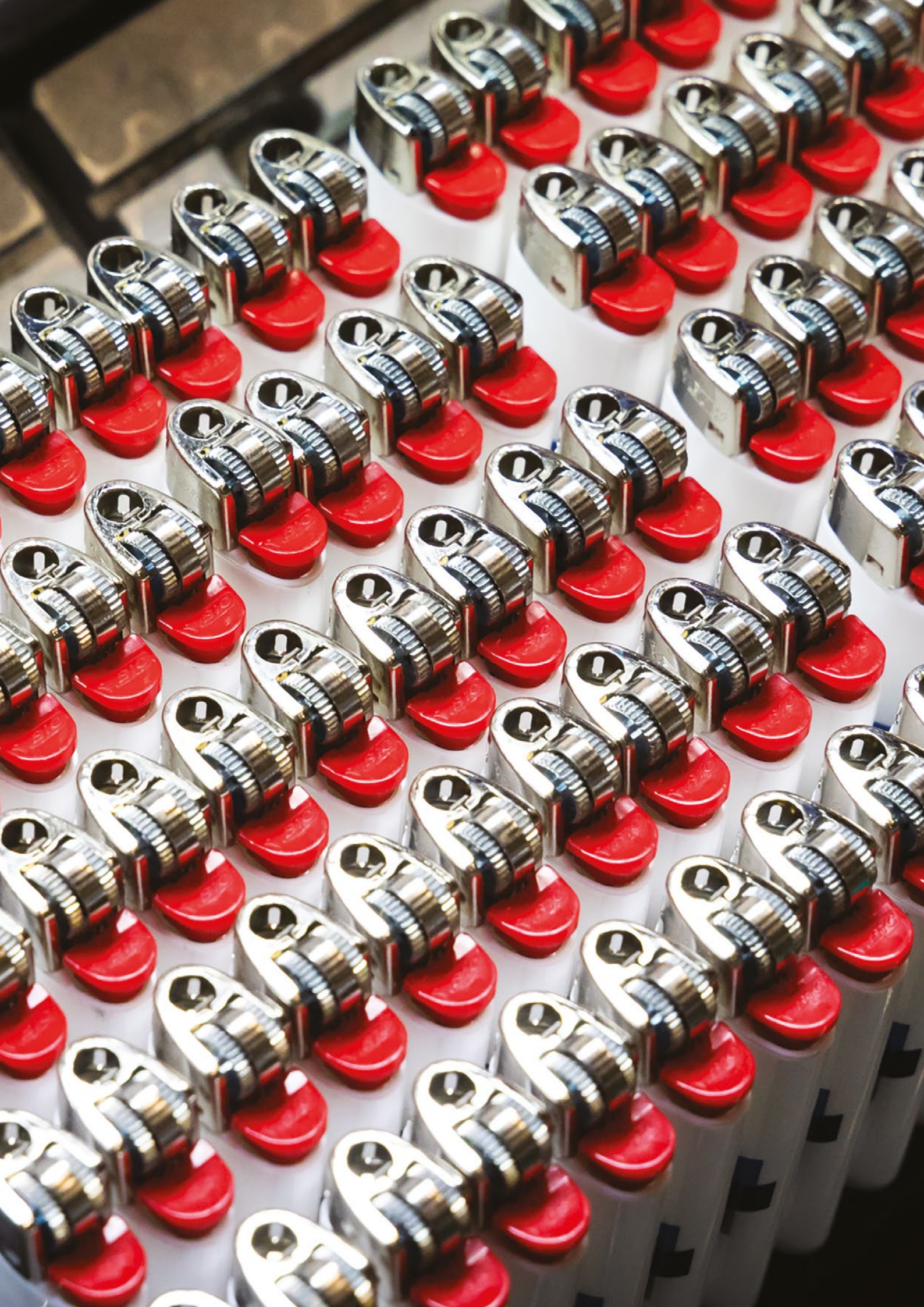



# BRIQUETS BIC®

---

Le célèbre briquet BIC®, une icône indémodable, avec un design toujours tendance ! 4 tailles différentes et une vaste gamme de combinaisons de couleurs.

**BIC® J25 BRIQUET**

**BIC® J23 BRIQUET**

**BIC® J26 BRIQUET**

**BIC® J38 BRIQUET**

**BIC® STYL'IT LUXURY ÉTUI**

**BIC® ALUMINIUM FLAT ÉTUI**

**BIC® CLIP ÉTUI**

**BIC® 3D ÉTUI**

**BIC® CENDRIER DE POCHE**



# BIC® J25 BRIQUET

## Parfait pour votre poche



*l'icône BIC® Boy et le logo BIC® gravé !*

### BIC® J25 BRIQUET

2360

2364 All Black



01

57

57

8G

03

11

59

24

04



25

25

6W

90

02

02

02

02

100%

Personnalisation

**BIC® J25 BRIQUET**

2360/2364

A/C SP: max. 4 col.

Commande minimale 300 u.



**BIC® J25 BRIQUET BRIITEPIX™**

2360 / 2364

A/C BP: Numérique

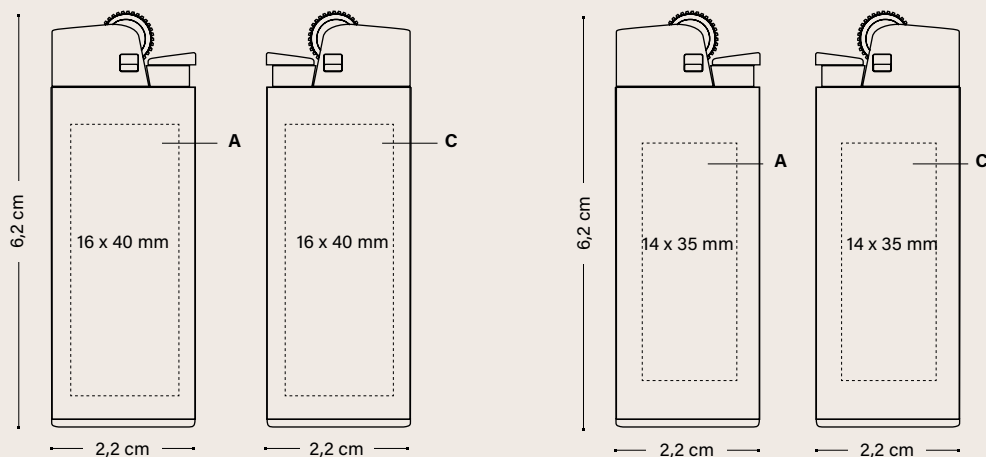

	Prix (€)				
<b>BIC® J25 BRIQUET</b>	300-599	600-1199	1200-2999	3000-5099	5100
2360					
<b>SP</b>	1,49	1,31	1,24	1,21	1,18
<b>BP</b>	1,76	1,57	1,49	1,45	1,39
2364					
<b>SP</b>	1,70	1,57	1,48	1,37	1,30
<b>BP</b>	1,99	1,82	1,71	1,60	1,52
<b>Frais d'impression supplémentaires par couleur et position</b>					
<b>SP</b>	0,15	0,14	0,14	0,14	0,11
<b>BP</b>	0,24	0,22	0,21	0,20	0,19

Les prix incluent 1 couleur de marquage en sérigraphie sur une position.  
Les prix incluent le marquage BritePix™ sur le corps.

**EMBALLAGE**



EMBALLAGE STANDARD :  
BARQUETTE DE 50 U.

100% recyclé !



**EMBALLAGE EXTERNE**



600 ± 76 KG



FSC ET CARTON  
RECYCLABLE



**TECHNIQUES D'IMPRESSION**



## FINITIONS NÚMÉRIQUES



**BR** BRILLIANT



**MT** MATT

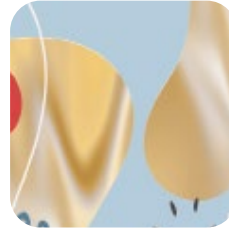

**H** HOLOGRAPHIC



**P** PUFFY



**M** METALLIC



**UV** UV

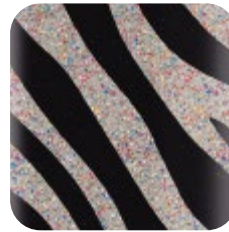

**PG** PUFFY GLITTER

## BIC® J25 BRIQUET DIGITAL 2360



**MT** MATT

**P** PUFFY

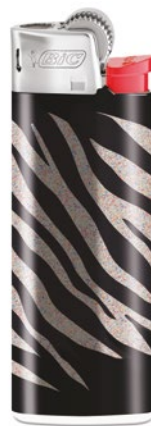

**PG** PUFFY GLITTER



**MT** MATT

**M** METALLIC

Personnalisation

**BIC® J25 BRIQUET DIGITAL**

2360

A DG: Numérique

Commande minimale 600 u.

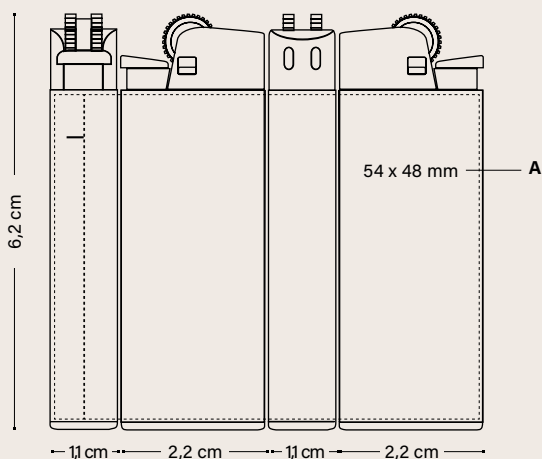

					Prix (€)
BIC® J25 BRIQUET DIGITAL	300-599	600-1199	1200-2999	3000-5099	5100
2360					
DG	-	1,96	1,83	1,73	1,62

Finitions numériques - coût supplémentaire						Commande minimale		
BR	MT	Brilliant or Matt	Gratuit			600 u.		
	H	Holographic	-	0,27	0,27	0,24	0,19	600 u.
	P	Puffy	-	-	-	0,24	0,19	3.000 u.
	M	Metallic	①					50.000 u.
	UV	UV	-	-	-	0,24	0,19	3.000 u.
	PG	Puffy Glitter	-	-	-	0,24	0,19	3.000 u.

Les prix incluent l'impression numérique sur le corps.

① Prix sur demande.

EMBALLAGE



EMBALLAGE STANDARD :  
BARQUETTE DE 50 U.

100% recyclé !



EMBALLAGE EXTERNE



600 ± 7,6 KG



FSC ET CARTON  
RECYCLABLE



100% ÉLECTRICITÉ  
D'ÉNERGIE RENOUVELABLE

TECHNIQUES  
D'IMPRESSION



Consultez la page 250 pour une explication détaillée des icônes

# BIC® J23 BRIQUET



*l'iconique BIC® Boy et  
le logo BIC® gravé!*

## BIC® J23 BRIQUET 2340



57



12



03



10

*Fin et élégant,  
il se glisse partout !*



05



04



25



02

Personnalisation

**BIC® J23 BRIQUET**

2340

A/C SP: max. 4 col.

Commande minimale 300 u.

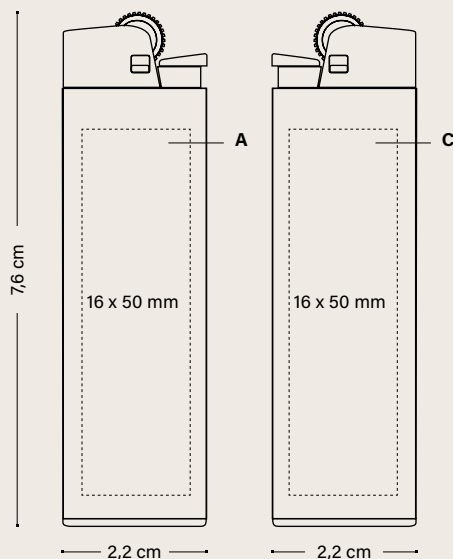

					Prix (€)
<b>BIC® J23 BRIQUET</b>	300-599	600-1199	1200-2999	3000-5099	5100
2340					
<b>SP</b>	1,62	1,49	1,39	1,31	1,27
<b>Frais d'impression supplémentaires par couleur et position</b>					
<b>SP</b>	0,15	0,14	0,14	0,14	0,11

Les prix incluent 1 couleur de marquage en sérigraphie sur une position.

**EMBALLAGE**



100% recyclé !

EMBALLAGE STANDARD :  
BARQUETTE DE 50 U.

**EMBALLAGE EXTERNE**



600 ± 9,5 KG



FSC ET CARTON  
RECYCLABLE



TECHNIQUES  
D'IMPRESSION



FINITIONS NUMÉRIQUES



**BR** BRILLIANT



**MT** MATT

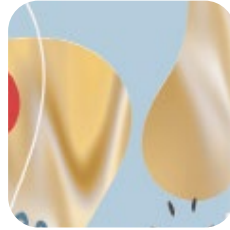

**H** HOLOGRAPHIC



**P** PUFFY



**M** METALLIC



**UV** UV

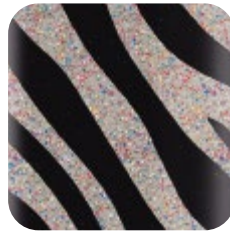

**PG** PUFFY GLITTER

BIC® J23 BRIQUET DIGITAL  
2340



**MT** MATT



**PG** PUFFY GLITTER



**BR** BRILLIANT

**H** HOLOGRAPHIC GOLD

impression  
360°

100%

Personnalisation

**BIC® J23 BRIQUET DIGITAL**

2340

A DG: Numérique

Commande minimale 600 u.

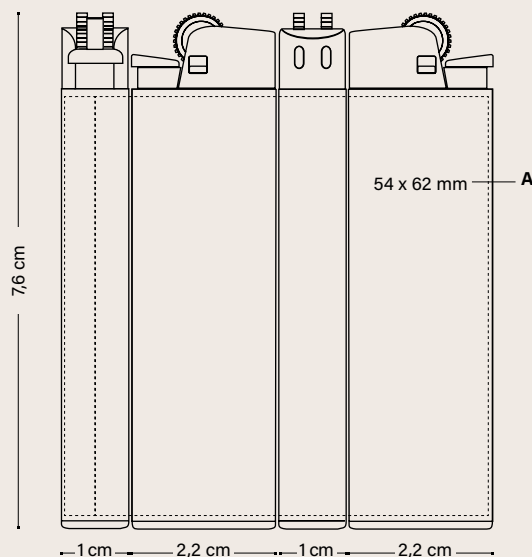

BIC® J23 BRIQUET DIGITAL	300-599	600-1199	1200-2999	3000-5099	5100	Prix (€)
2340						
DG	-	2,12	2,01	1,91	1,81	

Finitions numériques - coût supplémentaire						Commande minimale		
BR	MT	Brilliant or Matt	Gratuit			600 u.		
	H	Holographic	-	0,27	0,27	0,24	0,19	600 u.
	P	Puffy	-	-	-	0,24	0,19	3.000 u.
	M	Metallic	①					50.000 u.
	UV	UV	-	-	-	0,24	0,19	3.000 u.
	PG	Puffy Glitter	-	-	-	0,24	0,19	3.000 u.

Les prix incluent l'impression numérique sur le corps.

① Prix sur demande.

**EMBALLAGE**



EMBALLAGE STANDARD :  
BARQUETTE DE 50 U.

100% recyclé !



**EMBALLAGE EXTERNE**



600 ± 9,5 KG



FSC ET CARTON  
RECYCLABLE



TECHNIQUES  
D'IMPRESSION



BIC® J26 BRIQUET

La flamme  
qui dure.



Piconique BIC® Boy et  
le logo BIC® gravé !

BIC® J26 BRIQUET  
2320



01



57



8G



10



6W

Longue durée:  
jusqu'à 3.000  
allumages !



59



24



25



02



03

Personnalisation

**BIC® J26 BRIQUET**

2320

A/C SP: max. 4 col.

Commande minimale 300 u.

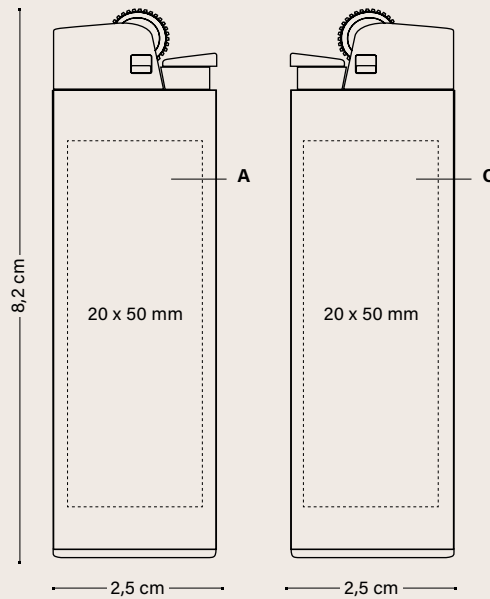

BIC® J26 BRIQUET	300-599	600-1199	1200-2999	3000-5099	Prix (€)
2320					5100
SP	1,92	1,70	1,60	1,53	1,46

**Frais d'impression supplémentaires par couleur et position**

SP	0,15	0,14	0,14	0,14	0,11
----	------	------	------	------	------

Les prix incluent 1 couleur de marquage en sérigraphie sur une position.

**EMBALLAGE**



EMBALLAGE STANDARD :  
BARQUETTE DE 50 U.

100% recyclé !



**EMBALLAGE EXTERNE**



600 ± 15,1 KG



FSC ET CARTON  
RECYCLABLE



FABRIQUÉ ET  
IMPRIMÉ DANS  
LES USINES BIC



FABRIQUÉ  
EN ESPAGNE



RESPECTANT  
LES NORMES



JUSQU'À 3.000



Conform  
ISO 9994



Conform  
EN 13869 85%



IMPRIM'VERT®



100% ÉLECTRICITÉ  
D'ÉNERGIE RENOUVELABLE

TECHNIQUES  
D'IMPRESSION



SÉRIGRAPHIE

FINITIONS NUMÉRIQUES



**BR** BRILLIANT



**MT** MATT

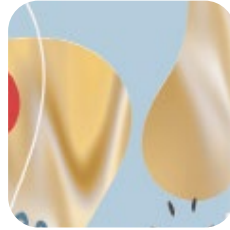

**H** HOLOGRAPHIC



**P** PUFFY



**M** METALLIC



**UV** UV



**PG** PUFFY GLITTER

BIC® J26 BRIQUET DIGITAL  
2320



**MT** MATT



**BR** BRILLIANT



impression  
360°

100%

**MT** MATT

**H** HOLOGRAPHIC  
SILVER

Personnalisation

**BIC® J26 BRIQUET DIGITAL**

2320

**A DG:** Numérique

Commande minimale 600 u.

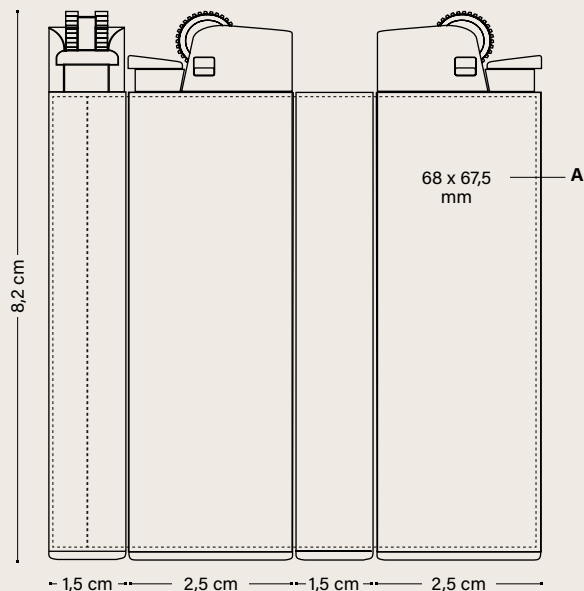

					Prix (€)
<b>BIC® J26 BRIQUET DIGITAL</b>	300-599	600-1199	1200-2999	3000-5099	5100
2320					
<b>DG</b>	-	2,48	2,35	2,23	2,06

Finitions numériques - coût supplémentaire						Commande minimale		
BR	MT	<b>Brilliant or Matt</b>	Gratuit			600 u.		
	H	<b>Holographic</b>	-	0,27	0,27	0,24	0,19	600 u.
	P	<b>Puffy</b>	-	-	-	0,24	0,19	3.000 u.
	M	<b>Metallic</b>	①					50.000 u.
	UV	<b>UV</b>	-	-	-	0,24	0,19	3.000 u.
	PG	<b>Puffy Glitter</b>	-	-	-	0,24	0,19	3.000 u.

Les prix incluent l'impression numérique sur le corps.

① Prix sur demande.

**EMBALLAGE**



EMBALLAGE STANDARD :  
BARQUETTE DE 50 U.

100% recyclé !



**EMBALLAGE EXTERNE**



600 ± 15,1 KG



FSC ET CARTON  
RECYCLABLE

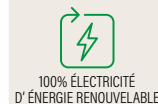

**TECHNIQUES D'IMPRESSION**



# BIC® J38 BRIQUET

---



*l'icône BIC® Boy et  
le logo BIC® gravé !*

---

## BIC® J38 BRIQUET 2452



57



25



02



03

100%

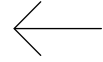

*Allumage  
confortable !*

Personnalisation

**BIC® J38 BRIQUET**

2452

A/C SP: max. 4 col.

Commande minimale 300 u.

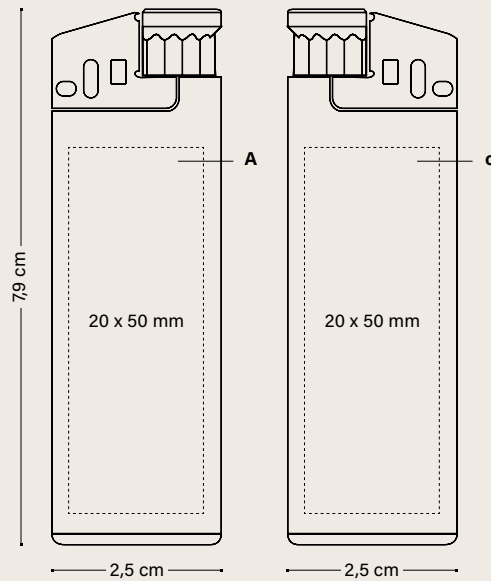

	300-599	600-1199	1200-2999	3000-5099	Prix (€)
<b>BIC® J38 BRIQUET</b>					5100
2452					
SP	2,07	1,98	1,88	1,80	1,71

**Frais d'impression supplémentaires par couleur et position**

SP	0,15	0,14	0,14	0,14	0,11
----	------	------	------	------	------

Les prix incluent 1 couleur de marquage en sérigraphie sur une position.

**EMBALLAGE**



100% recyclé !

EMBALLAGE STANDARD :  
BARQUETTE DE 50 U.

**EMBALLAGE EXTERNE**



600 ± 13,2 KG



FSC ET CARTON  
RECYCLABLE



FABRIQUÉ ET  
IMPRIMÉ DANS  
LES USINES BIC



FABRIQUÉ  
EN ESPAGNE



RESPECTANT  
LES NORMES



JUSQU'À 1.800



Conform  
ISO 9994



Conform  
EN 13869 85%



IMPRIM'VERT®



100% ÉLECTRICITÉ  
D'ÉNERGIE RENOUVELABLE

**TECHNIQUES  
D'IMPRESSION**



SÉRIGRAPHIE

FINITIONS NUMÉRIQUES



**BR** BRILLIANT



**MT** MATT

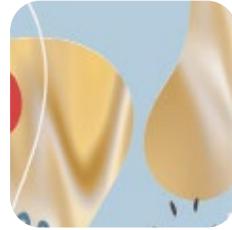

**H** HOLOGRAPHIC



**P** PUFFY



**M** METALLIC



**UV** UV



**PG** PUFFY GLITTER

BIC® J38 BRIQUET DIGITAL  
2452



57

**BR** BRILLIANT



57

**MT** MATT



57

**MT** MATT

**H** HOLOGRAPHIC GOLD

impression  
360°

100%

Personnalisation

**BIC® J38 BRIQUET DIGITAL**

2452

**A DG:** Numérique

Commande minimale 600 u.

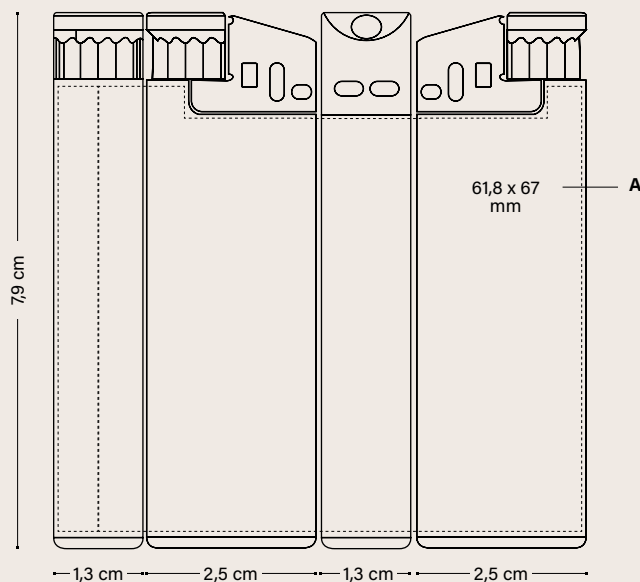

TECHNIQUES D'IMPRESSION



					Prix (€)
<b>BIC® J38 BRIQUET DIGITAL</b>	300-599	600-1199	1200-2999	3000-5099	5100
2452					
<b>DG</b>	-	2,27	2,16	2,06	1,96

Finitions numériques - coût supplémentaire

	BR	MT				Commande minimale		
<b>Brilliant or Matt</b>			Gratuit			600 u.		
<b>Holographic</b>		H	-	0,27	0,27	0,24	0,19	600 u.
<b>Puffy</b>		P	-	-	-	0,24	0,19	3.000 u.
<b>Metallic</b>		M	①			50.000 u.		
<b>UV</b>		UV	-	-	-	0,24	0,19	3.000 u.
<b>Puffy Glitter</b>		PG	-	-	-	0,24	0,19	3.000 u.

Les prix incluent l'impression numérique sur le corps.

① Prix sur demande.

EMBALLAGE



EMBALLAGE STANDARD :  
BARQUETTE DE 50 U.

100% recyclé !

EMBALLAGE EXTERNE



600 ± 13,2 KG



FSC ET CARTON  
RECYCLABLE

Consultez la page 250 pour une explication détaillée des icônes

## BIC® STYL'IT LUXURY ÉTUI 2386 Neon



Tous les étuis sont livrés avec un briquet blanc BIC® J25 !



59



1G



5C

100%

### Personnalisation

## BIC® STYL'IT LUXURY ÉTUI 2386

Commande minimale 100 u.  
**A/C LE**

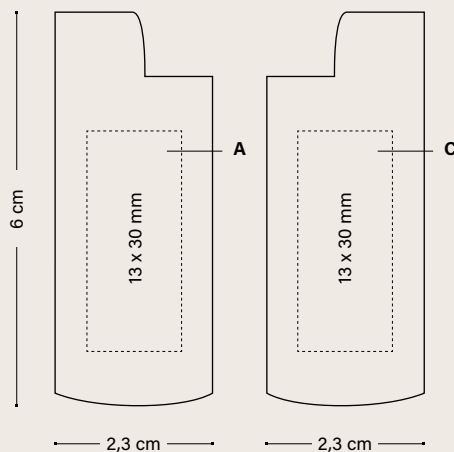

Commande minimale 300 u.  
**A/C PD**

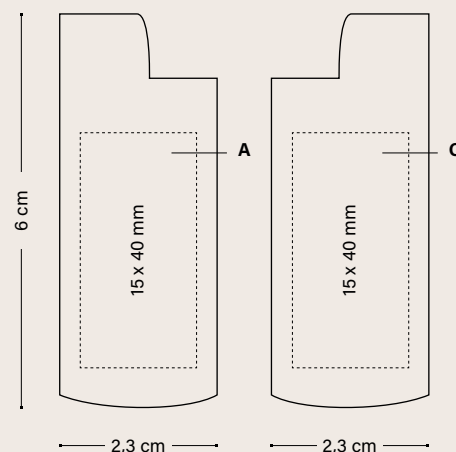

BIC® STYL'IT LUXURY ÉTUI NEON 2386	Prix (€)			
	100-299	300-599	600-1199	1200-2999
<b>PD</b>	3,02	2,66	2,52	2,39
<b>LE</b>	4,31	4,11	3,85	3,72

### Frais d'impression supplémentaires par couleur et position

<b>PD</b>	0,29	0,25	0,18	0,18
<b>LE</b>	1,21	1,09	0,96	0,96

Les prix incluent une impression sur un emplacement avec la technique spécifiée.

### EMBALLAGE



EMBALLAGE STANDARD:  
BOÎTE DE 10 U.

### EMBALLAGE EXTERNE



300 ± 6,1 KG



FSC ET CARTON  
RECYCLABLE



### TECHNIQUES D'IMPRESSION



TAMPOGRAPHIE



LASER

**BIC® STYL'IT LUXURY ÉTUI**  
2153 Soft



Tous les étuis sont livrés avec un briquet blanc BIC® J25 !



47

Personnalisation

**BIC® STYL'IT LUXURY ÉTUI**

2153

A/C LE

Commande minimale 100 u.

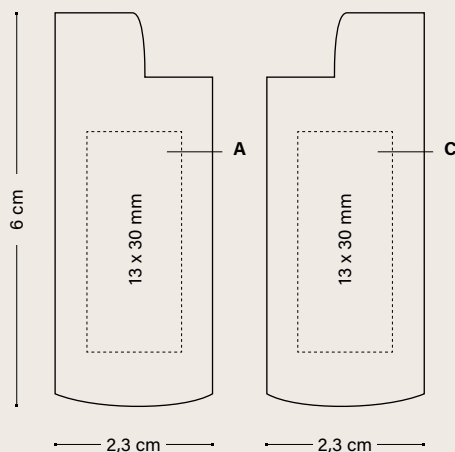

	Prix (€)			
BIC® STYL'IT LUXURY ÉTUI SOFT	100-299	300-599	600-1199	1200-2999
2153				
LE	4,52	4,37	4,18	4,02

Frais d'impression supplémentaires par couleur et position

LE	1,21	1,09	0,96	0,96
----	------	------	------	------

Le prix comprend 1 gravure laser sur 1 position.

EMBALLAGE



EMBALLAGE STANDARD:  
BOÎTE DE 10 U.

EMBALLAGE EXTERNE



300 ± 6,1 KG



FSC ET CARTON  
RECYCLABLE



IMPRIMÉ DANS  
LES USINES BIC



RESPECTANT  
LES NORMES



TECHNIQUES D'IMPRESSION



# BIC® ALUMINIUM FLAT ÉTUI

## BIC® ALUMINIUM FLAT ÉTUI 2156

3 faces  
personnalisables !



Tous les étuis sont  
livrés avec un briquet  
blanc BIC® J25 !



100%

47

### Personnalisation

## BIC® ALUMINIUM FLAT ÉTUI 2156

Commande minimale 100 u.  
A/C PD: max. 1 col.

Commande minimale 100 u.  
A/B/C BP: Numérique

Commande minimale 100 u.  
A/B/C LE

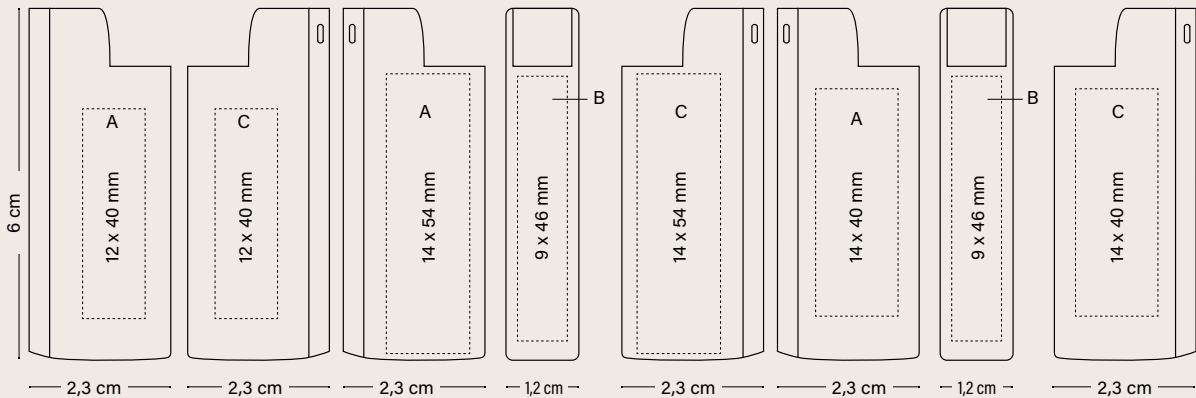

BIC® ALUMINIUM FLAT ÉTUI 2156	Prix (€)			
	100-299	300-599	600-1199	1200-2999
PD	1,93	1,85	1,76	1,67
BP	2,14	2,06	1,95	1,86
LE	3,10	2,93	2,71	2,63

### Frais d'impression supplémentaires par couleur et position

PD	0,29	0,25	0,18	0,18
BP	0,25	0,22	0,20	0,19
LE	1,21	1,09	0,96	0,96

Les prix incluent une impression sur un emplacement avec la technique spécifiée.

### EMBALLAGE



EMBALLAGE STANDARD:  
BOÎTE DE 50 U.

### EMBALLAGE EXTERNE



300 ± 6,9 KG



FSC ET CARTON  
RECYCLABLE



IMPRIMÉ DANS  
LES USINES BIC



RESPECTANT  
LES NORMES



### TECHNIQUES D'IMPRESSION



TAMPOGRAPHIE



LASER



BRITEPIX™  
BRITEPIX™ PERSONNALISATION

## BIC® CLIP ÉTUI 2398



Tous les étuis sont livrés avec un briquet blanc BIC® J2S !

### Personnalisation

#### BIC® CLIP ÉTUI 2398

Commande minimale 100 u.  
A/C PD: max. 1 col.

Commande minimale 100 u.  
A/C BP: Numérique  
BP Texture: Numérique

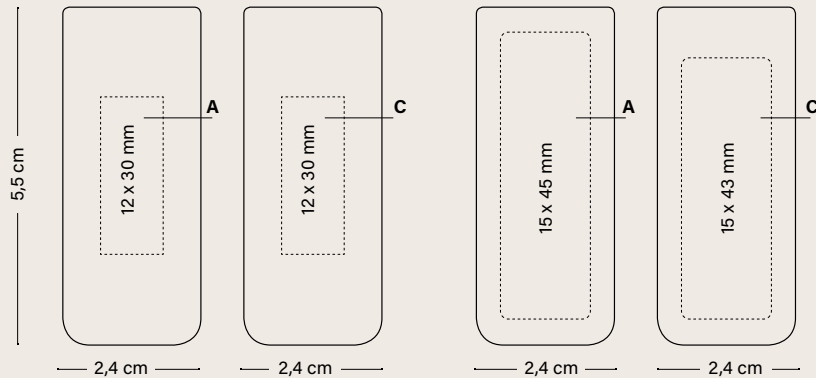

BIC® CLIP ÉTUI 2398	Prix (€)			
	100-299	300-599	600-1199	1200-2999
PD	1,55	1,44	1,32	1,29
BP	1,76	1,65	1,52	1,47

#### Frais d'impression supplémentaires par couleur et position

PD	0,29	0,25	0,18	0,18
BP	0,25	0,22	0,20	0,19
BP Texture	0,19	0,17	0,15	0,14

Les prix incluent une impression sur un emplacement avec la technique spécifiée.

#### EMBALLAGE



EMBALLAGE STANDARD :  
BARQUETTE DE 50 U.

#### EMBALLAGE EXTERNE



300 ± 7,5 KG



FSC ET CARTON  
RECYCLABLE



IMPRIMÉ DANS  
LES USINES BIC



RESPECTANT  
LES NORMES



#### TECHNIQUES D'IMPRESSION



TAMPOGRAPHIE



BRITEPIX™  
BRITEPIX™ PERSONALISATION

## BIC® 3D ÉTUI 2395



↑  
Tous les étuis sont livrés  
avec un briquet blanc  
BIC® J25 !

↑  
Convertissez  
votre logo en  
3D !

Personnalisation

**BIC® 3D ÉTUI**

2395

A/C 3D: max. 6 col.

Commande minimale 1.200 u.

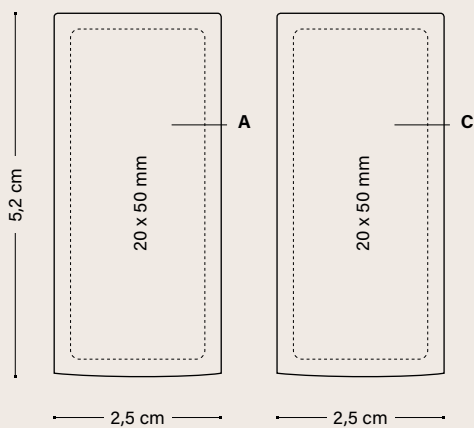

			Prix (€)
<b>BIC® 3D ÉTUI</b>	1200-2999	3000-5099	5100
2395			
<b>3D</b>	4,79	4,53	4,31

Frais d'impression supplémentaires par couleur et position

Gaufrage 3D sur la face C (1 couleur)	0,17	0,15	0,15
Couleurs supplémentaires gaufrées	0,10	0,09	0,09

Le prix inclut le gaufrage 3D en 1 couleur sur 1 emplacement.

**EMBALLAGE**



EMBALLAGE STANDARD:  
BOÎTE DE 50 U.

**EMBALLAGE EXTERNE**



300 ± 7,5 KG



FSC ET CARTON  
RECYCLABLE



RESPECTANT  
LES NORMES



TECHNIQUES  
D'IMPRESSION



3D  
EMBOSSING

# BIC® CENDRIER DE POCHE

**BIC® CENDRIER DE POCHE**  
3850

6 formes à rabat disponibles

Réutilisable et hermétique



## Personnalisation

**BIC® CENDRIER DE POCHE**  
3850

**A SP:** max. 5 col. (2 couleurs max. pour les commandes inférieures à 20.000u.)

Commande minimale 5.000 u.

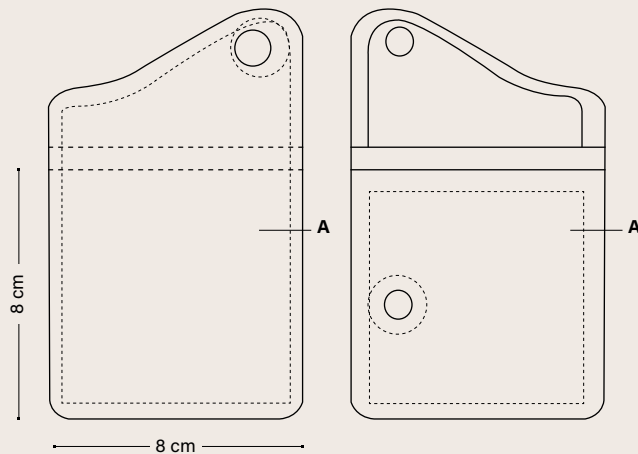

	Prix (€)			
BIC® CENDRIER DE POCHE	5000-9000	10000-24999	25000-49999	50000
3850				
SP	1,02	0,89	0,74	0,67

### Frais d'impression supplémentaires par couleur et position

SP	0,04	0,03	0,03	0,03
----	------	------	------	------

Le prix inclut l'impression en 1 couleur et le texte légal.

### EMBALLAGE



BOÎTE DE 10 UNITÉS.  
CHAQUE CENDRIER DE  
POCHE BIC® EST MIS SOUS  
EMBALLAGE INDIVIDUEL  
(CELLOPHANE).

### EMBALLAGE EXTERNE



500 ± 5,5 KG

## SPÉCIFICATIONS



RESPECTANT  
LES NORMES

## TECHNIQUES D'IMPRESSION



SÉRIGRAPHIE

**BIC® CENDRIER DE POCHE**  
3851 Kraft

Produit respectueux  
de l'environnement



100%

6F

**Personnalisation**

**BIC® CENDRIER DE POCHE KRAFT**

3851 Kraft

A SP: max. 2 col.

Commande minimale 10.000 u.

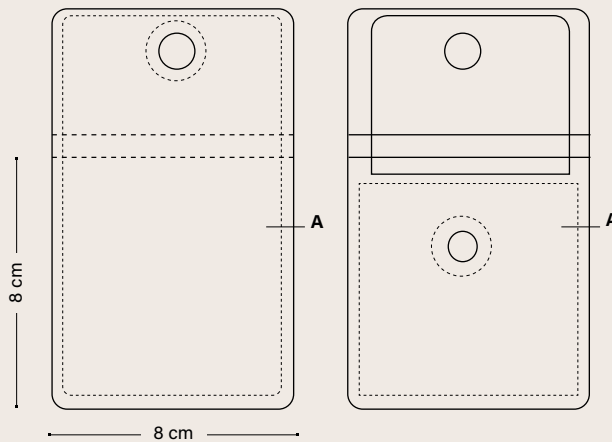

			Prix (€)
<b>BIC® CENDRIER DE POCHE KRAFT</b>	10000-24999	25000-49999	50000
3851			
<b>SP</b>	1,09	0,90	0,84

**Frais d'impression supplémentaires par couleur et position**

<b>SP</b>	0,03	0,03	0,03
-----------	------	------	------

Le prix inclut l'impression en 1 couleur et le texte légal.

**EMBALLAGE**



BOÎTE DE 10 UNITÉS.  
CHAQUE CENDRIER DE  
POCHE BIC® EST MIS SOUS  
EMBALLAGE INDIVIDUEL  
(CELLOPHANE).

**EMBALLAGE EXTERNE**



500 ± 5,5 KG

**SPÉCIFICATIONS**



RESPECTANT  
LES NORMES

**TECHNIQUES D'IMPRESSION**



SÉRIGRAPHIE



# BRIQUETS DJEEP®

Durable et conçu avec style. Le briquet DJEEP® est créé pour fonctionner parfaitement. Chaque briquet est entièrement testé pour s'assurer qu'il répond à nos critères de qualité les plus stricts.

**DJEEP® D1 BRIQUET**



NOUVEAU!



**Ignite your  
mark.**

Une bonne flamme doit être fiable et utile pour de nombreuses occasions. De plus, cette flamme met en lumière qui vous êtes. Cette flamme remplit la vie de couleurs et nous montre la voie vers des lendemains plus radieux. C'est une flamme premium, originale, créative et engagée.

## À PROPOS DE DJEEP®

### We are **premium**

Nous avons le goût de la qualité, de l'authentique, de ce qui est iconique, et nous accordons de l'importance aux objets de qualité qui durent longtemps. C'est pourquoi le briquet Djeeep® produit jusqu'à 3 500 flammes.

### We are **singular**

Nous avons une philosophie et une vision de l'énergie de la vie qui nous sont propres. Nous sommes fermement convaincus qu'il est essentiel de se démarquer. C'est pourquoi nous vous proposons une forme de réservoir unique.



### We are **engaged**

Nous soutenons ceux et celles qui agissent pour le bien commun et dont l'énergie est chargée de positivité et vise l'unicité. C'est pourquoi nous nous engageons à être accessibles et inclusifs.

### We are **creative**

Déclencher l'énergie pour créer du mouvement, c'est être un aventurier, c'est chercher sans cesse de nouveaux horizons, c'est porter un regard nouveau sur ce qui nous entoure. C'est pourquoi nous proposons une vaste collection de décors distinctifs avec différentes finitions d'impression.

# DJEEP® D1 BRIQUET

Durable et conçu avec style. Le briquet DJEEP® est créé pour fonctionner parfaitement. Chaque briquet est entièrement testé pour s'assurer qu'il répond à nos critères de qualité les plus stricts.



**FLAMME STABLE**  
grâce au gaz isobutane pur



**UN BRIQUET CONÇU  
POUR DURER**  
grâce à sa technologie à trois  
réservoirs



**RÉSERVOIR TRÈS  
RÉSISTANT**  
en résine à forte résistance  
mécanique



**PLUS GRAND POUSSOIR**  
pour un meilleur confort d'utilisation



**EFFETS HAUT DE GAMME**  
QUALITÉ DE FABRICATION  
conforme aux normes de sécurité  
internationales Fabriqué en France



**FORME RECTANGULAIRE UNIQUE**  
pour une bonne tenue en main et une grande  
surface d'expression

**SÉCURITÉ ENFANTS**  
conforme à la norme EN 13869



NOUVEAU!

# Décoration numérique 360°

DJEEP® propose une grande variété d'effets d'impression numérique. Pour doter chaque briquet d'une personnalité, vous avez le choix entre touch & feel, glossy & matt mix, etched, Holographik©...

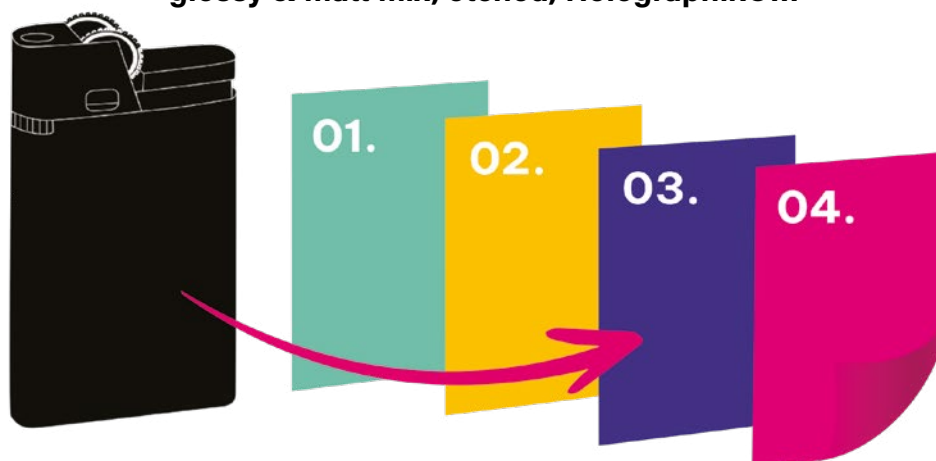

## 01. Base. Choisissez entre :

WM BLANC MOYEN  M ARGENT MÉTALLIQUE  H HOLOGRAPHIQUE

**02. Impression :** Nous choisissons la meilleure option pour vous (numérique, offset, flexographie, sérigraphie) en fonction des quantités et des options de design.

## 03. Finition. Choisissez entre :

G GLOSSY  MT MAT  ST DJEEP SOFT TOUCH®

**04. Options de décoration.** Choisissez jusqu'à 2 options de décoration différentes entre : GRANITE, FABRIC, DJEEP® SOFT TOUCH®, RESIN CHIP, TOUCH&FEEL, GLOSSY & MATT MIX, BLACK LIGHT, HAMMERED METAL, GLITTERING, FRAGRANT INK, GLOW IN THE DARK, ETCHED, QR CODE, HOLOGRAPHIK®, PEARLESCENT.

## POSSIBILITÉS DE DÉCORATION



ST

### DJEEP® SOFT TOUCH®

Offrez une sensation de douceur unique !

Des tons profonds et une surface douce pour vivre une expérience exclusive.



GT

### GLITTERING

Ajoutez un effet scintillant à votre design !

Rendez vos couleurs vibrantes !



HM

### HAMMERED METAL

Un fond métallisé avec un motif effet en relief.

Un look et une sensation vraiment premium pour se démarquer !



TF

### TOUCH & FEEL

Donnez un effet gaufré à votre design !



ET

### ETCHED

Donnez un effet gravé au briquet !  
Créez des motifs et convertissez votre idée en un design élégant.



GM

### GLOSSY & MATT MIX

Choisissez cette finition pour créer des distinctions entre le mat ou DJEEP® Soft Touch© et le vernis UV qui donne de la vivacité aux couleurs.



FI

### FRAGRANT INK

Collez l'étiquette et profitez du parfum !  
Parfums disponibles : Menthe, Fruits rouges, Mojito, Citron vert et Ananas.



OR

### QR CODE

Redirigez votre client vers un site Web, un numéro de téléphone ou un message.  
Créez de l'interactivité entre le briquet et votre message !



BL

### BLACK LIGHT

Sous la lumière noire les couleurs fluorées apparaissent.  
Vous pouvez avoir des couleurs bleu clair, rouge, vert et jaune.



FA

### FABRIC

Donnez l'aspect et le toucher d'une texture de tissu avec du relief et une finition mate !



RC

### RESIN CHIP

Ajoutez du volume à votre design !  
Donnez au briquet une troisième dimension !



GR

### GRANITE

Ajoutez une sensation granuleuse au briquet !



GD

### GLOW IN THE DARK

Exposez le briquet DJEEP® sous une ampoule ou directement au soleil et observez la poudre photoluminescente sur les endroits sombres ! Faites briller votre design dans le noir !



H

### HOLOGRAPHIK®

Une surface argentée réfléchissante pour montrer la haute qualité et l'innovation !



PE

### PEARLESCENT

Brillant nacré et subtil qui transmet de l'élégance et de la délicatesse !

# DJEEP® BRIQUET

---

## DJEEP® D1 BRIQUET 08D1

Commande minimale 10.000 u.



**MIX &  
MATCH**

---

## Capot

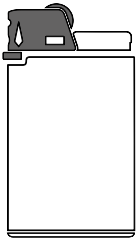

47

02

26

6E

---

## Poussoir

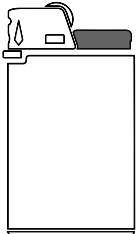

01

02

03

04

---

## Réservoir



01

02

Personnalisation

**DJEEP® D1 BRIQUET**

08D1

**A DG:** Numérique

Commande minimale 10.000 u.

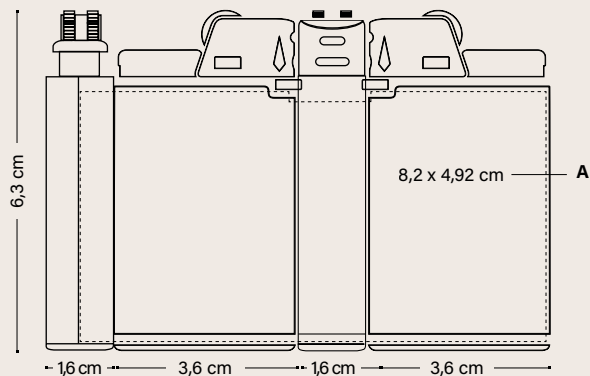

**DJEEP® D1 BRIQUET**

08D1

Prix (€)

	10000-24999	25000-49999	50000
<b>DG</b>	2,73	2,59	2,45
<b>Options de décoration</b>	0,26	0,25	0,24
<b>Black, brass, gold hood</b>	0,08	0,08	0,08
<b>Soft touch label finish</b>	0,12	0,12	0,12

**Corps noir/blanc, capuchon argenté, base de l'étiquette blanche/métallique, finition de l'étiquette brillante/mate**

**PACKAGING**



EMBALLAGE STANDARD:  
BOÎTE DE 10 U.

**EXTERNAL PACKAGING**



600 ± 20 KG



FSC ET CARTON  
RECYCLABLE



FABRIQUÉ ET  
IMPRIMÉ DANS  
LES USINES DJEEP



RESPECTANT  
LES NORMES



JUSQU'À 3500



100% ÉLECTRICITÉ  
D'ÉNERGIE RENOUVELABLE

TECHNIQUES  
D'IMPRESSION



DIGITAL

Index

05

---

# EMBALLAGES BIC®

---

Emballages BIC® Ecolutions®  
Emballages BIC®

240  
242

# BIC® EMBALLAGES ECOLUTIONS®



## BIC® COLLECTION BOX

Emballage en carton FSC. Personnalisable sur chaque face offrant de belles surfaces de communication. Idéal pour proposer nos produits iconiques BIC® à travers une collection. Plus qu'un stylo, un excellent moyen d'optimiser vos ventes.

	100-249	250-499	500-999	1000-2499	2500-4999	Prix (€) 5000
991212 1 unité	10,16	4,39	2,82	1,86	1,39	1,22
991213 2 unités	11,94	5,42	3,93	2,64	1,90	1,84
991214 3 unités	12,49	6,24	4,20	3,20	2,65	2,51

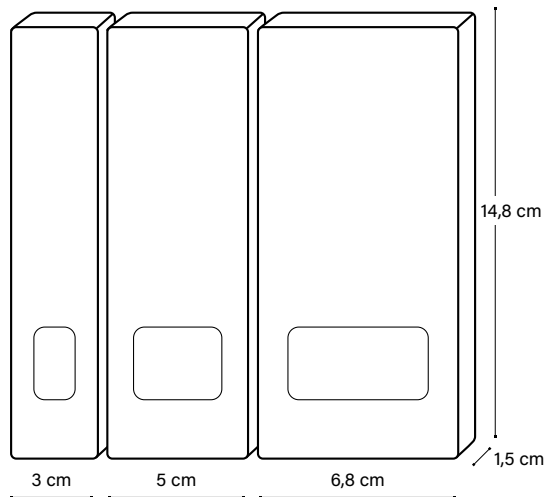

Emballage spécial pour :



**BIC® 4 COULEURS®**  
**BIC® WIDE BODY™**  
**BIC® SUPER CLIP**  
**BIC® BRITE LINER® GRIP**  
**BIC® GRIP ROLLER**



FSC ET CARTON  
RECYCLABLE

## BIC® ECO SLEEVE

985240

Pochette spéciale recyclée pour tous les instruments d'écriture BIC® à l'exception des crayons à papier.



CARTON  
RECYCLÉ

Prix (€)  
0,25



Emballage spécial pour  
stylos avec clip imprimé :



**BIC® MEDIA CLIC**  
**BIC® CLIC STIC**  
**BIC® SUPER CLIP**  
**BIC® WIDE BODY™**  
**BIC® INTENSITY® GEL CLIC**  
**BIC® XS FINE STYLE**

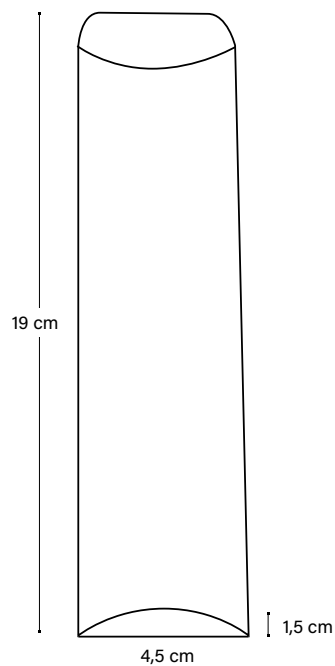

### BIC® WINDOW BOX

985241

Emballage design haut de gamme pour tous les instruments d'écriture BIC® à l'exception des crayons à papier.



FSC ET CARTON  
RECYCLABLE

Prix (€)  
1,48

2,2 cm

2,2 cm

18,7 cm

Emballage spécial pour :



BIC® METAL PENS

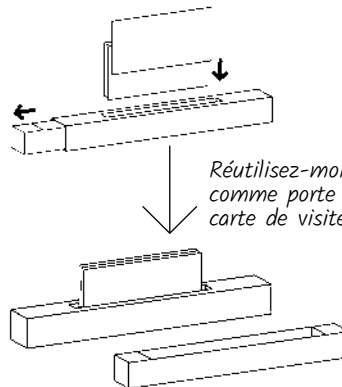

Réutilisez-moi  
comme porte  
carte de visite

### BIC® PLASTIC POUCH

985242

Design spécial pour cet emballage qui s'adapte à tous les instruments d'écriture et pour 3 crayons à papier.

Prix (€)  
0,46



FSC ET CARTON  
RECYCLABLE



PLASTIQUE  
RECYCLABLE



Utilisez-moi comme  
marque-page

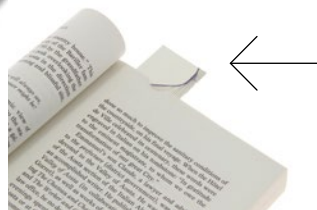

19,6 cm

4,6 cm

### BIC® MARKING SET

985243

Emballage conçu pour tous les types de marqueurs.

Prix (€)  
0,73



FSC ET CARTON  
RECYCLABLE



PLASTIQUE  
RECYCLABLE



16 cm

6,3 cm

Emballage spécial pour stylos  
avec clip imprimé :



3 BIC® BRITE LINER® GRIP  
3 BIC® MARK-IT



3 BIC® VELLEDA® GRIP  
3 BIC® VELLEDA® FINE



Utilisez-moi comme  
marque-page



FABRIQUÉ  
EN ESPAGNE



RESPECTANT  
LES NORMES



ecolutions®

## BIC® CELLO WRAP

971634 / 971635 / 971636 / 971637

Emballage enveloppe en matière plastique résistante et transparente.



Cello wrap 1 unité



Cello wrap 2 unités

### BIC® CELLO WRAP

Prix (€)

<b>1 unité - 971634</b>	0,19
<b>2 unités - 971635</b>	0,36
<b>3 unités - 971636</b>	0,52
<b>4 unités - 971637</b>	0,70

Non disponible pour les crayons à papier ou les stylos métal.

## BIC® BLACK VELVET POUCH 1 ARTICLE

974216

Emballage exclusif en velours pour 1 instrument d'écriture.

Spécialement recommandé pour les stylos métal.

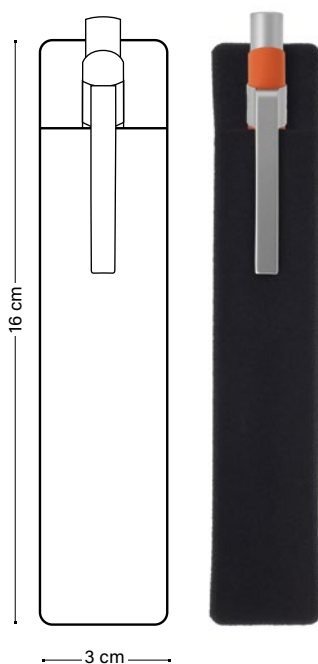

Prix (€)

### BIC® BLACK VELVET POUCH 1 ARTICLE

<b>1 unité</b>	0,53
----------------	------

Disponible pour tous les instruments d'écriture, sauf crayons à papier et porte-mines.

**BIC® CARTON BLACK&SILVER  
COLOUR GIFT BOX**

974218

Emballage pour tous les instruments d'écriture, sauf les crayons à papier.

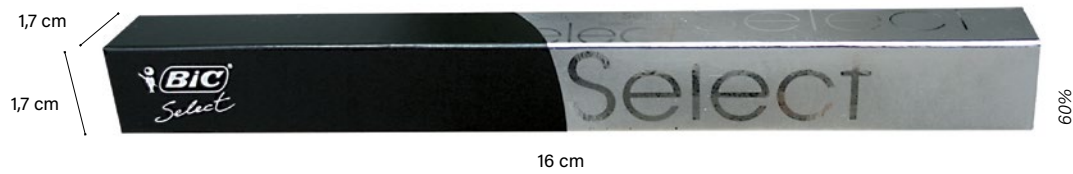
 Prix (€)  
0,36

**BIC® FROSTED POUCH (POUR 1 OU 2 ARTICLES)**

971640

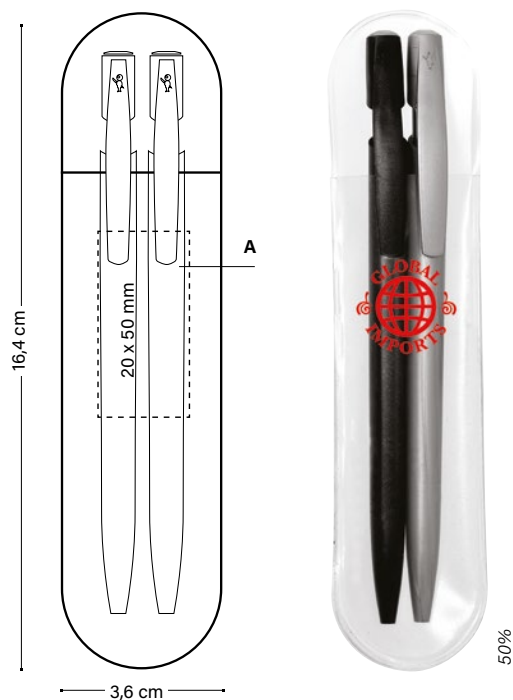
Emballage transparent pour 2 instruments d'écriture.

**A SP:** max. 1 col.

**BIC® FROSTED POUCH** Prix (€) 0,90

**Frais d'impression supplémentaires  
par couleur et position**
**SP** 0,48

 Disponible pour 1 ou 2 (slim) BIC® instrument d'écriture  
sauf crayons graphite.

**SP** SÉRIGRAPHIE

**BIC® SEE-THROUGH GIFT BOX  
(POUR 1 OU 2 ARTICLES)**

974599

 Boîte pour tous les instruments d'écriture,  
sauf les crayons à papier.

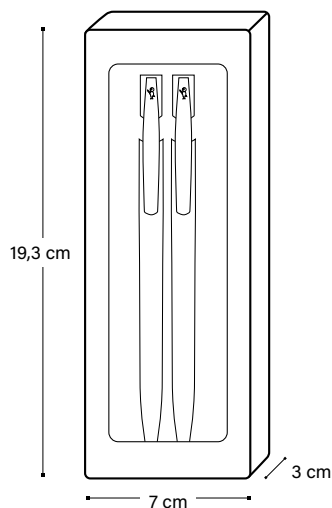
 Prix (€)  
2,03

# BIC® EMBALLAGES

## COUNT BOX

**Petit** (pour 25 BIC® Clic Stic) - 6 x 6,2 x 14 cm  
971639

**Moyen** (pour 50 BIC® Media Clic ou Stylo BIC® de mêmes dimensions) - 7,5 x 7,5 x 15,2 cm  
971638

**Grand** (uniquement pour 100 BIC® Evolution® Ecolutions®) - 7,5 x 7,5 x 19 cm  
971672

	Prix (€)
<b>Petit</b>	
971639	0,88
<b>Moyen</b>	
971638	1,23
<b>Grand</b>	
971672	1,69



## PLASTIC BAG

**Petit** (pour 25 BIC® Media clic ou Stylo BIC® de mêmes dimensions)  
971644 - 12 x 18 cm

**Moyen** (pour 50 BIC® Media clic ou Stylo BIC® de mêmes dimensions)  
971643 - 15 x 22 cm

**Grand** (pour 100 BIC® Media clic ou Stylo BIC® de mêmes dimensions)  
971642 - 30 x 40 cm

	Prix (€)
<b>Petit</b>	
971644	0,60
<b>Moyen</b>	
971643	1,16
<b>Grand</b>	
971642	1,74



## TRAY OF 10 WRITING INSTRUMENTS

974590

Prix (€)  
1,97

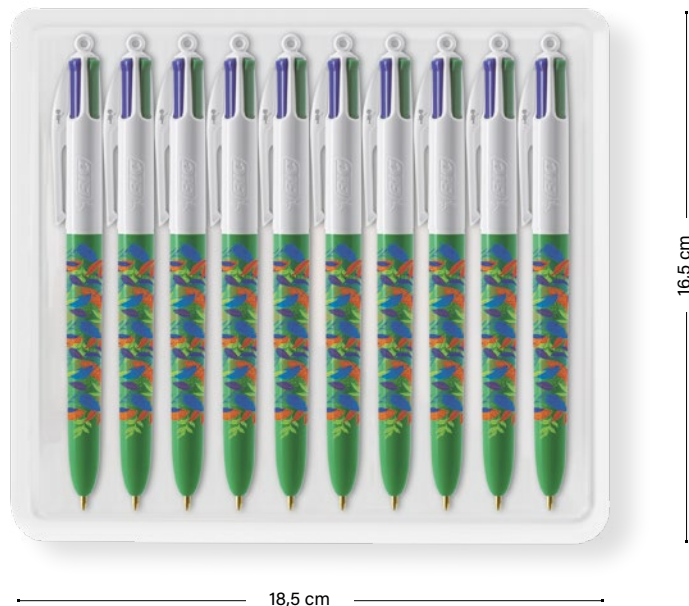

**COUNT BOX 10U. ÉTUIS**  
976382



Prix (€)  
1,03

Disponible pour les briquets  
BIC® J26, BIC® J38, BIC® J23 et  
BIC® J25.

**COUNT BOX 10U.  
ÉTUIS CHILD RESISTANT**  
976403



Prix (€)  
1,03

Disponible pour les briquets  
BIC® J26, BIC® J38, BIC® J23 et  
toute la famille des étuis  
BIC® Styl'it Luxury.

**COUNT BOX 10U.  
J25 CHILD RESISTANT**  
974635



Prix (€)  
0,80

Disponible pour le briquet  
BIC® J25.

**BOX OF 50U. METAL STYL'IT ÉTUI**  
977852



Prix (€)  
4,61

Disponible pour le BIC® Clip Étui,  
le BIC® 3D Étui et le  
BIC® Flat Étui

**BARQUETTE DE  
50 BRIQUETS BIC®**



BARQUETTE 100%  
RECYCLÉE



**BARQUETTE DE 10 BRIQUETS  
DJEEP®**

CARTON  
RECYCLABLE



**BIC® OUTER BOXES**

Dessin spécial pour toutes les boîtes extérieures  
en lien avec tous les instruments d'écriture.



FSC ET CARTON  
RECYCLABLE



FABRIQUÉ  
EN ESPAGNE



FSC ET CARTON  
RECYCLABLE



FABRIQUÉ  
EN ESPAGNE



FSC ET CARTON  
RECYCLABLE



FABRIQUÉ  
EN FRANCE



# Index

# INFORMATION GÉNÉRALE

---

Commandez en toute simplicité !	248
Symboles et abréviations	250
Informations générales	252
Index des produits	253
Nuancier de Couleurs	254

Commandez en toute simplicité !

---

# GAGNEZ DU TEMPS LORS DU CALCUL DE VOTRE PRIX FINAL

REGARDEZ LA COLONNE DE QUANTITÉ POUR LE PRIX  
ET C'EST TOUT !

SANS FRAIS TECHNIQUES NI FRAIS D'ÉCRAN

## PERSONNALISATION INCLUSE

Les prix comprennent la personnalisation sur une position.

## COULEUR PANTONE POUR LES ATTRIBUTS

- Un choix "illimité" de couleurs de corps et d'attributs à partir de 10.000 pièces.
- Un stylo entièrement personnalisé dans les couleurs que vous souhaitez.
- Disponible avec une large gamme de produits.
- Un service supplémentaire à forte valeur ajoutée avec un court délai additionnel de production.
- Disponible pour les corps et attributs de : BIC® Round Stic®, BIC® Media Clic, BIC® Media Clic Grip\*, BIC® Clic Stic, BIC® Super Clip, BIC® Wide Body™, BIC® XS Finestyle

\* Pour un corps et grip personnalisés MOQ de 20.000 pièces.

Frais technique par attribut.	<b>1.100 €</b>
Frais technique par attribut (renouvellement de commande)	<b>660 €</b>
Frais technique par attribut à partir de 100.000 unités	<b>Gratuit</b>

## AUTRES CHARGES

PROTOTYPE (TRANSPORT NON COMPRIS) > Disponible pour les instruments d'écriture BIC® (10 unités), les briquets BIC® (10 unités)	<b>145 €/commande*</b>
> Changement de cartouche d'encre si disponible (frais de manipulation)	<b>0,18 €/unité</b>
> Modification et annulations de commandes après validation de la fiche de marquage (sujet à l'approbation de BIC GRAPHIC EUROPE, S.A.). > Coût fixe par changement (coûts supplémentaires tels que l'outillage, les composants ou le produit fini à ajouter)	<b>85 €/commande</b>
> BritePix™ personnalisation individuelle.	<b>75 €/commande**</b>

\* Non disponible pour les briquets numériques avec finitions Puffy, Puffy Glitter, Metallic, Holographic et UV.

\*\* britePix™ personnalisation individuelle vous permet de changer les textes et image de votre photomontage, vous offrant un marquage personnalisé sur chacun des produits de votre commande. Toute information ou image devra être fournie sous un fichier Excel. En cas de modification de la position des textes et images (par rapport à la zone standard) un supplément sera facturé.

Pour les conditions générales de vente, veuillez vous référer à [www.bicgraphic.com](http://www.bicgraphic.com)

## INFORMATIONS CONCERNANT LES FICHIERS

Veillez charger votre fichier sous l'un des formats suivants:

- Un fichier électronique avec le dessin graphique
- Et un fichier différent pour le texte. Pour un marquage au laser individuel, les textes devront être fournis uniquement sous format Excel® (.xls).

## PROPRIÉTÉS DU MATÉRIEL GRAPHIQUE

Envoyez-nous votre matériel graphique dans un des types de fichiers suivants :

- JPG / 350 dpi non comprimé à la taille réelle de marquage (seulement images, sans texte)
- PDF / vectorisé
- Illustrator® CC / vectorisé
- Photoshop® CC / avec les calques
- Fichiers ZIP

Il est important que vous nous fassiez parvenir les informations dans l'un de ces formats afin de traiter au mieux votre commande et d'obtenir un résultat final optimal. Si la création du client ne rentre pas dans notre format, nous la modifierons en conséquence.

## TYPE DE CARACTÈRES :

Tous les types de caractères doivent être convertis en image. Vérifiez les tailles minimales des types et les épaisseurs de trait. Veuillez contacter le service clientèle pour plus d'informations.

## SPÉCIAL POUR LES INSTRUMENTS D'ÉCRITURE

### SÉRIGRAPHIE

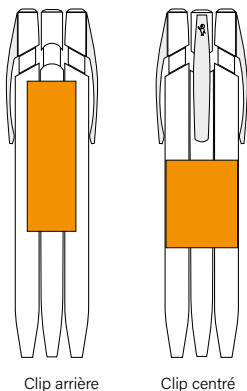

La zone d'impression disponible dépend de la technique d'impression requise.













## SPÉCIAL POUR LES BRIQUETS (J25, J23, J26 ET J38)























Pour toute demande de couleur directe Pantone, nous pouvons proposer une impression avec une 5e couleur disponible dans ce catalogue, à un prix majoré. Pour plus d'informations sur la manière d'obtenir la couleur correspondante la plus proche pour des impressions sur différents produits de notre catalogue, veuillez contacter notre service client.

# Symboles et abréviations

## SYMBOLES DES TECHNIQUES D'IMPRESSION

	<b>PG Puffy glitter</b> Texture avec paillettes colorées.
	<b>P Puffy Printing</b> Une personnalisation soulignée par notre encre « Puffy », pour donner un effet de relief à votre logo.
	<b>BR BR</b> Finition brillante.
	<b>M Metallic Finish</b> Crée des effets métalliques sur les images ou l'arrière-plan.
	<b>H Holographic Finish</b> Crée des effets attractifs en or ou argent.
	<b>MT Matt</b> Finition mate.
	<b>UV UV</b> Finition extra brillante.
	<b>HS Hot Stamping</b> Graver en relief sensible au toucher.
	<b>Impression 360° degrés</b>
	<b>Impression 360° degrés</b>
	<b>Digital</b> Quadrichromie haute définition, à 360° degrés et sur toute la longueur du corps.
	<b>britePix™ Digital</b> La solution pour une communication toute en couleur. Maintenant sur des corps en couleur.
	<b>britePix™ Texture</b> BritePix™ Texture apporte une nouvelle touche haut de gamme au concept britePix™. Désormais, vous pouvez non seulement voir tout en couleur, mais aussi le toucher !
	<b>britePix™ personalisation</b> Personnalisez chaque unité dans une seule et même commande.



















	<b>SP Sérigraphie</b>
	<b>LE Gravure laser</b>
	<b>PD Tampographie</b>
	<b>DG Quadrichromie</b>

	<b>BP britePix™</b>
	<b>3D 3D embossage</b>
	<b>TF Touch &amp; feel</b>
	<b>ET Etched</b>
	<b>GM Glossy &amp; matt mix</b>
	<b>FI Fragrant ink</b>
	<b>QR QR code</b>
	<b>BL Black light</b>
	<b>FA Fabric</b>
	<b>RC Resin chip</b>
	<b>GR Granite</b>
	<b>GD Glow in the dark</b>
	<b>H Holographik®</b>
	<b>PE Pearlescent</b>
	<b>ST DjeeP® soft touch®</b>
	<b>GT Glittering</b>
	<b>HM Hammered metal</b>

## COULEURS D'ENCRE

	Noir		Vert clair
	Bleu clair		Vert pomme
	Bleu foncé		Vert foncé
	Rouge		Fluo
	Orange		Rose
	Jaune		Violet

## MODES D'ÉCRITURE

	<b>Bille</b>   M Medium 1 mm F Fine
	<b>Porte-mine MP</b>
	<b>Crayon PC</b>
	<b>Stylo à bille roulante R</b>
	<b>Marqueur HL</b>
	<b>Embout caoutchouc SP</b>
	<b>Feutre pointe fine FS Ø 0,7mm</b>
	<b>Gel G</b>
	<b>Marqueur pointe ogive MK</b>
	<b>Pointe résistante</b>
	<b>Pas d'échardes en cas de brisure</b>
	<b>Facile à utiliser et à effacer</b>
	<b>Écriture plus douce et foncée</b>
	<b>Écriture plus douce et fluide</b>
	<b>Résiste aux chocs</b>
	<b>Ne sèche pas</b>
	<b>Protecteur de mine</b>
	<b>2 mines</b>

## AUTRES SYMBOLES

	<b>Nouveau</b>				
	<b>Mix&amp;Match</b> Des centaines de couleurs de composants en stock pour la personnalisation complète des instruments d'écriture.		<b>FSC</b> Produit fabriqué avec des matériaux respectant l'environnement, utilisant des matériaux renouvelables de conifères (polymères cellulosiques).		<b>Réduction virale 93% en 24h</b>
	<b>Couleurs personnalisées</b> Choisissez la couleur exacte pour des décorations les mieux adaptées à votre logo.		<b>Emballages pharmaceutiques</b>		<b>Protection sur toute la surface du stylo</b>
	<b>Fabriqué et imprimé dans les usines BIC</b>		<b>Cageots de fruits et légumes</b>		<b>Protection à vie</b>
	<b>Fabriqué dans les usines BIC</b>		<b>Réfrigérateurs et pots de yaourt</b>		<b>Protection antibactérienne</b>
	<b>Imprimé dans les usines BIC</b>		<b>Canne à sucre</b>		<b>Inhibition des champignons en 24h</b>
	<b>Montage et impression dans les usines DJEEP</b>		<b>PROGRAMME UBICUITY</b> Tous les instruments d'écriture sont recyclables à travers notre programme Ubiunity, en partenariat avec Terracycle. Pour plus d'informations, visitez le site Terracycle: <a href="https://www.terracycle.com">https://www.terracycle.com</a>		<b>Respectant les normes</b>
	<b>Montage et impression dans les usines BIC</b>		<b>Pièces automobiles en plastique</b>		<b>EN 13869</b> Règlement de sécurité des enfants pour les briquets.
	<b>Qualité et sécurité approuvées</b>		<b>100% Électricité d'énergie renouvelable</b> L'usine BIC Graphic Europe s'alimente 100% d'électricité renouvelable. Ainsi les produits sont faits avec 100% d'électricité renouvelable.		<b>Certification ISO</b>
	<b>Pays d'origine</b>		<b>IMPRIM'VERT</b>		<b>ISO</b> Normes internationales de sécurité
	<b>Fabriqué en France</b>		<b>Möbius Loop</b> Le produit contient des matériaux recyclés.		<b>Nombre d'allumages</b>
	<b>Fabriqué en Espagne</b>		<b>Faible impact environnemental</b> Les produits sont fabriqués et imprimés dans des usines européennes où 100% de l'électricité utilisée provient de sources renouvelables.		<b>Code QR</b> Scannez le QR code et visionnez la vidéo.
					<b>Informations sur l'emballage</b>
				<b>250 ± 3,5 KG</b>	<b>DIMENSIONS :</b> Les dimensions publiées de tous les produits correspondent à la taille maximale, quelle que soit la position du dessin.

# Informations générales

## PARAMÈTRES TECHNIQUES POUR CHACUN DES TYPES D'IMPRESSION

	NUMÉRIQUE / TRANSFERT DIGITAL	
Texte positif minimum	4 pt (1.4 mm)	<small>4 Point text</small>
Texte négatif minimum	7 pt (2.4 mm)	<b>7 Point text</b>
Texte minimum pour les demi-tons	1.5 pt (0.5 mm)	7 Point text
Épaisseur minimale des lignes positives	0.25 pt (0.08 mm)	—————
Épaisseur minimale des lignes négatives	0.5 pt (0.17 mm)	—————
Épaisseur minimale des demi-teintes	0.5 pt (0.17 mm)	—————
Valeurs minimales des demi-teintes	C: 8% / M: 8% / Y: 12% / K: 8% 	

	britePix™	
Texte positif minimum	6 pt (2.1 mm)	<small>6 Point text</small>
Texte négatif minimum	7 pt (2.4 mm)	<b>7 Point text</b>
Épaisseur minimale des lignes positives	0.4 pt (0.14 mm)	—————
Épaisseur minimale des lignes négatives	0.5 pt (0.17 mm)	—————
Épaisseur minimale des demi-teintes	1 pt (0.35 mm)	—————
Pourcentage de demi-teinte		

	SÉRIGRAPHIE	HOT STAMPING / EMBOSSAGE	LASER
Texte positif minimum	6 pt (2.1 mm) <small>6 Point text</small>	10 pt (3.5 mm) <b>10 Point text</b>	6 pt (2.1 mm) <small>6 Point text</small>
Texte négatif minimum	9 pt (3.1 mm) <b>9 Point text</b>	15 pt (5.25 mm) <b>15 Point</b>	NON RECOMMANDÉ
Épaisseur minimale des lignes positives	0.4 pt (0.14 mm) —————	1.5 pt (0.5 mm) —————	0.3 pt (0.1 mm) —————
Épaisseur minimale des lignes négatives	0.5 pt (0.176 mm) —————	2 pt (0.706 mm) —————	0.5 pt (0.17 mm) —————
Épaisseur minimale des demi-teintes	1.5 pt (0.5 mm) —————	PAS POSSIBLE	PAS POSSIBLE
Pourcentage de demi-teinte	50% —————		

# Index des produits

## INSTRUMENTS D'ÉCRITURE BIC®

BIC® Style _____	46
BIC® Round Stic® _____	50
BIC® M10® Clic _____	56
BIC® Media Clic _____	58
BIC® Media Clic Grip _____	63
BIC® Media Clic BGuard™ antibacterial _____	67
BIC® Media Clic BGuard™ antimicrobial Ecolutions® _____	70
BIC® Media Clic Biobased Ecolutions® _____	72
BIC® Media Clic Biobased BGuard™ antibacterial _____	75
BIC® Media Clic Shine _____	77
BIC® Media Clic Glacé _____	78
BIC® Clic Stic _____	80
BIC® Clic Stic Stylus _____	84
BIC® Clic Stic Mini _____	84
BIC® Super Clip _____	88
BIC® Super Clip Advance _____	94
BIC® Super Clip Glacé _____	98
BIC® Super Clip Glacé Advance _____	98
BIC® Super Clip Soft _____	100
BIC® Super Clip Soft Advance _____	100
BIC® Super Clip Origin _____	102
BIC® Wide Body™ _____	104
BIC® 4 Couleurs® _____	112
BIC® 4 Couleurs® Bicolor _____	114
BIC® 4 Couleurs® Gradient _____	116
BIC® 4 Couleurs® Pastel _____	118
BIC® 4 Couleurs® Fashion _____	120
BIC® 4 Couleurs® Sun _____	122
BIC® 4 Couleurs® Fine _____	124
BIC® 4 Couleurs® Fluo _____	126
BIC® 4 Couleurs® Shine _____	128
BIC® 4 Couleurs® Glacé _____	130
BIC® 4 Couleurs® Soft _____	132
BIC® 4 Couleurs® Wood Style _____	134
BIC® 4 Couleurs® Flags Collection _____	136
BIC® 4 Couleurs® 3+1 <sup>HB</sup> _____	138
BIC® Metal Pro _____	140
BIC® Cristal® Re'New™ _____	145
BIC® Grip Roller _____	150
BIC® XS Finestyle _____	152
BIC® Intensity® Gel Clic _____	154
BIC® Brite Liner® Grip _____	158
BIC® Velleda® White Board Marker Fine _____	160
BIC® Velleda® White Board Marker Grip _____	161
BIC® Mark-It Permanent Marker _____	162
BIC® Permanent Marker Ecolutions® _____	163
BIC® Matic® _____	166
BIC® Media Clic Porte-mines _____	168
BIC® Media Clic Grip Porte-mines _____	169
BIC® Evolution® Ecolutions® _____	174
Sprout™ Crayon Graphite _____	178

## AUTRES INSTRUMENTS D'ÉCRITURE

Basic Pen _____	182
Click Pen _____	184
Striped Grip Pen _____	186
Sleek Stylus Pen _____	188

## CARNETS

Rocketbook® Core Executive A5 _____	194
Rocketbook® Fusion Executive A5 _____	196
Rocketbook® Core Mini A6 _____	198

## BRIQUETS ET ÉTUIS BIC®

BIC® J25 Briquet _____	206
BIC® J23 Briquet _____	210
BIC® J26 Briquet _____	214
BIC® J38 Briquet _____	218
BIC® Styl'it Luxury Étui _____	222
BIC® Aluminium Flat Étui _____	224
BIC® Clip Étui _____	225
BIC® 3D Étui _____	226
BIC® Cendrier de Poche _____	228

## BRIQUETS DJEEP®

Briquet DJEEP® _____	230
----------------------	-----

## EMBALLAGES BIC®

Emballages BIC® Ecolutions® _____	240
Emballages BIC® _____	242

# Nuancier de Couleurs

									
<b>01</b> Blanc	<b>1E</b> Blanc recyclé	<b>57</b> Blanc opaque	<b>3C</b> Blanc Bio	<b>01BIO</b> Blanc Bio	<b>1T</b> Blanc polished	<b>51</b> Transparent	<b>69</b> Blanc givré	<b>2E</b> Blanc givré recyclé	
									
<b>8D</b> Jaune pastel	<b>8G</b> Jaune léger	<b>12</b> Jaune	<b>12W</b> Jaune bois	<b>63</b> Jaune givré	<b>6AW</b> Bois naturel	<b>012BIO</b> Jaune Bio	<b>4D</b> Jaune clair	<b>6F</b> Marron clair	<b>60</b> Jaune pastel
									
<b>26</b> Or	<b>76</b> Or glacé	<b>1G</b> Orange acide	<b>10</b> Orange	<b>90</b> Orange pastel	<b>71</b> Orange givré	<b>92</b> Orange clair			
									
<b>03</b> Rouge	<b>03G</b> Rouge glacé	<b>03F</b> Rouge doux	<b>8E</b> Rouge recyclé	<b>87</b> Rouge clair	<b>03BIO</b> Rouge Bio	<b>66</b> Rouge givré	<b>08</b> Bordeaux		
									
<b>14</b> Rose pétillant	<b>5C</b> Rose pétillant	<b>1P</b> Rose fluo	<b>014G</b> Rose glacé	<b>07</b> Rose or	<b>11</b> Rose	<b>80</b> Rose	<b>97</b> Rose or		
									
<b>84</b> Pourpre pastel	<b>13</b> Lilas	<b>39</b> Pourpre givré	<b>7G</b> Violet métallisé	<b>2D</b> Pourpre	<b>93</b> Pourpre foncé clair	<b>4B</b> Pourpre givré			
									
<b>8C</b> Citron vert	<b>68</b> Vert givré	<b>6C</b> Vert herbe	<b>88</b> Vert clair	<b>59</b> Vert pomme	<b>82</b> Vert foncé glacé	<b>72</b> Vert clair (clear)	<b>5G</b> Vert clair (opaque)	<b>05G</b> Vert glacé	
									
<b>05</b> Vert	<b>05W</b> Vert bois	<b>20</b> Vert foncé	<b>7E</b> Vert foncé recyclé	<b>88</b> Vert foncé clair	<b>05BIO</b> Vert Bio	<b>3B</b> Vert kaki givré			
									
<b>83</b> Bleu pastel	<b>3D</b> Bleu Caraïbes	<b>86</b> Bleu clair	<b>67</b> Bleu glacé	<b>24</b> Bleu clair	<b>04BIO</b> Bleu Bio	<b>04</b> Bleu	<b>04G</b> Bleu glacé	<b>40</b> Bleu foncé givré	<b>4R</b> Bleu turquoise
									
<b>34</b> Bleu métallisé	<b>89</b> Bleu marine clair	<b>25</b> Bleu foncé	<b>07</b> Bleu marine	<b>07F</b> Bleu marine recyclé	<b>10E</b> Bleu marine recyclé				
									
<b>35</b> Chrome	<b>47</b> Argent	<b>47G</b> Argent glacé	<b>75</b> Argent métallisé	<b>18</b> Métal	<b>06</b> Gris clair	<b>27</b> Gris foncé	<b>8H</b> Gris foncé givré		
									
<b>02BIO</b> Noir Bio	<b>02W</b> Noir bois	<b>02F</b> Noir doux	<b>02</b> Noir	<b>3E</b> Noir recyclé	<b>2N</b> Noir mat				

# PROCHE DE VOUS









[www.bicgraphic.com](http://www.bicgraphic.com)